

EW8F161PSUC



---

UK Пральна машина

---

Інструкція



## ЗМІСТ

1. ІНФОРМАЦІЯ З ТЕХНІКИ БЕЗПЕКИ.....	3
2. ІНСТРУКЦІЇ З ТЕХНІКИ БЕЗПЕКИ.....	5
3. ОПИС ВИРОБУ.....	8
4. ТЕХНІЧНІ ДАНІ.....	8
5. УСТАНОВКА.....	9
6. ПАНЕЛЬ КЕРУВАННЯ.....	12
7.  WI-FI — НАЛАШТУВАННЯ ПІДКЛЮЧЕННЯ.....	15
8. РУЧКА ПЕРЕМИКАННЯ ТА КНОПКИ.....	18
9. ПРОГРАМИ.....	22
10. НАЛАШТУВАННЯ.....	29
11. ПЕРЕД ПЕРШИМ ВИКОРИСТАННЯМ.....	30
12. ЩОДЕННЕ КОРИСТУВАННЯ.....	30
13. ПОРАДИ І РЕКОМЕНДАЦІЇ.....	36
14. ДОГЛЯД ТА ЧИСТКА.....	38
15. УСУНЕННЯ ПРОБЛЕМ.....	44
16. ПОКАЗНИКИ СПОЖИВАННЯ.....	49
17. АКСЕСУАРИ.....	50
18. <b>ЕКСПРЕС-ДОВІДНИКИ</b> .....	52
19. ОХОРОНА ДОВКІЛЛЯ.....	54



# МИ ДУМАЄМО ПРО ВАС

Дякуємо, що придбали прилад Electrolux. Обраний вами виріб створено на основі багаторічного професійного досвіду та інновацій. Оригінальний і стильний — його сконструйовано з думкою про вас. Тому під час його використання ви можете бути впевнені в тому, що щоразу отримуватимете відмінні результати.

Ласкаво просимо до Electrolux.

**Відвідайте наш веб-сайт, щоб:**



Отримати поради з використання, брошури, інструкції з усунення несправностей, інформацію щодо сервісу та ремонту:

**[www.electrolux.com/support](http://www.electrolux.com/support)**



Зареєструвати свій продукт для кращого обслуговування:

**[www.registerelectrolux.com](http://www.registerelectrolux.com)**



Придбати аксесуари, витратні матеріали й оригінальні запчастини для вашого приладу:

**[www.electrolux.com/shop](http://www.electrolux.com/shop)**

## ДОПОМОГА КЛІЄНТАМ ТА ОБСЛУГОВУВАННЯ

Використовуйте лише оригінальні запасні частини.

Звертаючись до нашого авторизованого сервісного центру, необхідно мати таку інформацію: модель, номер виробу, серійний номер.

Інформацію можна знайти на табличці з технічними даними.

 Попередження / Важлива інформація про безпеку

 Загальна інформація та рекомендації

 Інформація щодо захисту навколишнього середовища

Може змінитися без оповіщення.

### 1. ІНФОРМАЦІЯ З ТЕХНІКИ БЕЗПЕКИ

Перед установкою та експлуатацією приладу слід уважно прочитати інструкцію користувача. Виробник не несе відповідальності за травми або збитки через неправильне встановлення або використання.

Інструкції з експлуатації слід зберігати в безпечному і доступному місці з метою користування в майбутньому.

#### 1.1 Безпека дітей і вразливих осіб

- Діти від 8 років та особи з обмеженими фізичними, сенсорними або психічними можливостями чи недостатнім досвідом і знаннями можуть користуватися цим приладом лише під наглядом,

або за умови попереднього отримання інструкцій з безпечного користування приладом та розуміння пов'язаних з цим ризиків.

- Діти віком від 3 до 8 років та особи з важкою та комплексною непрацездатністю можуть перебувати поблизу приладу лише за умови, якщо знаходяться під безперервним спостереженням.
- Не слід залишати дітей до 3 років поблизу приладу без постійного нагляду.
- Слідкуйте за тим, аби діти не бавилися з приладом.
- Тримайте усі пакувальні матеріали подалі від дітей та утилізуйте їх належним чином.
- Тримайте мийні засоби в недоступному для дітей місці.
- Не дозволяйте дітям та домашнім тваринам знаходитися поблизу приладу при відчинених дверцятах.
- Якщо прилад оснащено засобами захисту від доступу дітей, їх необхідно активувати.
- Чищення або обслуговування приладу дітьми дозволяється лише під наглядом.

## 1.2 Загальна безпека

- Цей прилад призначений лише для побутового прання речей, які можна прати в пральній машині.
- Цей прилад призначений для використання в домашніх умовах у приміщенні.
- Цей прилад можна використовувати в офісах, готельних номерах, напів-готелях, приміщеннях для фермерського туризму та інших подібних приміщеннях, де застосування цього приладу не перевищує (середній) рівень побутового користування.
- Не змінюйте технічні специфікації цього приладу.
- Максимальне завантаження приладу 10 кг. Не перевищуйте максимальний обсяг завантаження кожної програми (див. розділ «Програми»).

- Робочий тиск води на впуску води від випускного патрубку повинен становити від 0,5 бар (0,05 МПа) до 10 бар (1,0 МПа).
- Подбайте про те, щоб килим, килимок або інше підлогове покриття не закривало вентиляційний отвір в основі приладу.
- Прилад слід під'єднати до водопроводу за допомогою набору нових шлангів із комплекту або набору нових шлангів, що постачається авторизованим сервісним центром.
- Повторно використовувати набір старих шлангів не можна.
- У разі пошкодження електричного кабелю його має замінити виробник, його авторизований сервісний центр або інші аналогічно кваліфіковані особи задля уникнення ураження електричним струмом.
- Перш ніж виконувати технічне обслуговування, вимкніть пристрій і вийміть вилку з розетки.
- Не використовуйте струмінь води та/або пари високого тиску для очищення приладу.
- Витріть прилад вологою ганчіркою. Застосовуйте лише нейтральні миючі засоби. Не використовуйте абразивні засоби, жорсткі серветки для очищення, розчинники або металеві предмети.

## 2. ІНСТРУКЦІЇ З ТЕХНІКИ БЕЗПЕКИ

### 2.1 Встановлення



Установка повинна відповідати відповідним нормативам країни.

- Видаліть усі транспортувальні болти та пакувальні матеріали, в тому числі гумову втулку з пластиковою прокладкою.
- Тримайте транспортні болти в безпечному місці. Для перевезення приладу ці болти необхідно буде знов установити, щоб зафіксувати барабан для запобігання пошкодженню внутрішніх компонентів.
- Будьте обережні під час переміщення приладу, оскільки він важкий. Використовуйте захисні рукавички та взуття, що постачається в комплекті.
- Дотримуйтеся інструкції зі встановлення, що постачаються разом із приладом.
- Не встановлюйте й не використовуйте пошкоджений прилад.
- Не встановлюйте прилад і не використовуйте його у приміщеннях, де температура може опуститися нижче 0°C або де погодні явища можуть впливати на його роботу.

- Поверхня підлоги, на якій буде встановлено прилад, повинна бути рівною, нерухомою, чистою та термостійкою.
- Переконайтеся, що повітря може вільно циркулювати між приладом і підлогою.
- Установивши прилад у місце постійної експлуатації, за допомогою спиртового рівня переконайтеся в тому, що він правильно вирівняний. У разі необхідності відрегулюйте ніжки, щоб вирівняти його.
- Не встановлюйте прилад безпосередньо над зливним отвором у підлозі.
- Не розпилюйте воду на прилад та не піддавайте його надмірній вологості.
- Не встановлюйте прилад у місцях, де не можна повністю відчинити дверцята.
- Не підставляйте під прилад закриту ємність для збору води на випадок можливого протікання. Звертайтеся до авторизованого сервісного центру по інформацію про приладдя, яке дозволяється використовувати.
- Вставляйте штепсельну вилку в розетку електроживлення лише після закінчення установки. Переконайтеся, що після установки є вільний доступ до розетки електроживлення.
- Не торкайтеся кабелю живлення чи штепсельної вилки вологими руками.
- Не тягніть за кабель живлення, щоб відключити прилад з мережі. Завжди вимикайте, витягаючи штепсельну вилку.

## 2.3 Підключення води

- Вода на впуску не повинна перевищувати 25°C.
- Не допускайте пошкодження шлангів.
- Перед тим, як під'єднати прилад до нових труб або труб, що не використовувалися тривалий час, чи якщо проводилися ремонтні роботи або встановлювалися нові пристрої (лічильники води тощо), спустіть воду, доки вона не буде чистою й прозорою.
- Під час першого використання приладу й після першого використання переконайтеся у відсутності видимих витоків води.
- Не користуйтеся подовжувальним шлангом, якщо впускний шланг занадто короткий. Зверніться до авторизованого сервісного центру, щоб замінити впускний шланг.
- При розпакуванні приладу зі зливного шлангу може витікати вода. Це відбувається через тестування приладу на заводі з використанням води.
- Зливний шланг можна подовжити щонайбільше до 400 см. Зверніться до авторизованого сервісного центру, щоб отримати інший зливний шланг та подовжувач.
- Переконайтеся, що після установки є вільний доступ до крану.

## 2.2 Під'єднання до електромережі



### ПОПЕРЕДЖЕННЯ!

Існує ризик займання та ураження електричним струмом.

- **ПОПЕРЕДЖЕННЯ:** Цей прилад має бути встановлений / підключений до заземлюючого з'єднання в будівлі.
- Завжди використовуйте правильно встановлену протиударну розетку.
- Переконайтеся в тому, що параметри на табличці з технічними даними сумісні з електричними параметрами електроживлення від мережі.
- Не використовуйте розгалужувачі, перехідники й подовжувачі.
- Будьте обережні, аби не пошкодити штепсельну вилку та кабель. Якщо кабель живлення потребує заміни, зверніться до нашого сервісного центру.

## 2.4 Користування



### ПОПЕРЕДЖЕННЯ!

Існує ризик отримання травм, ураження електричним струмом, пожежі, опіків або пошкодження приладу.

- Дотримуйтеся інструкцій з безпеки, що зазначені на упаковці мюючого засобу.
- Не кладіть усередину приладу, поряд із ним або на нього легкозаймисті речовини чи предмети, змочені в легкозаймистих речовинах.
- Не періть речі, сильно забруднені олією, мастилом або іншими жирними речовинами. Це може призвести до пошкодження деталей пральної машини. Такі речі слід попередньо випрати вручну, перш ніж завантажувати їх до пральної машини.
- Не торкайтеся скла дверцят під час виконання програми. Скло може нагрітись.
- Подбайте про те, щоб у білизні не залишалося металевих предметів.

## 2.5 Сервіс

- Для ремонту приладу звертайтеся до авторизованого сервісного центру. Використовуйте лише оригінальні запасні частини.
- Зверніть увагу, що самостійний або непрофесійний ремонт може мати наслідки для безпеки та призвести до втрати гарантії.
- Стосовно ламп всередині цього виробу та запасних ламп, що

продаються окремо: Ці лампи призначені для використання у побутових приладах з екстремальними фізичними умовами, такими як температура, вібрація, вологість, або призначені для надання інформації про стан роботи приладу. Вони не призначені для використання з іншою метою та не придатні для освітлення побутових приміщень.

## 2.6 Утилізація



### ПОПЕРЕДЖЕННЯ!

Існує небезпека задушення.

- Від'єднайте прилад від електромережі та водопостачання.
- Відріжте кабелі електричного живлення близько до приладу та утилізуйте його.
- Зніміть фіксатор дверцят, щоб унеможливити зачинення дверцят, якщо діти або домашні тварини опиняться всередині барабана.
- Утилізуйте прилад відповідно до місцевих вимог з утилізації відпрацьованого електричного й електронного обладнання (Директива WEEE).

Цей продукт по вмісту небезпечних речовин відповідає вимогам Технічного регламенту обмеження використання деяких небезпечних речовин в електричному та електронному обладнанні (постанова Кабінета Міністрів України №139 від 10 березня 2017р.)

## 3. ОПИС ВИРОБУ

### 3.1 Огляд приладу

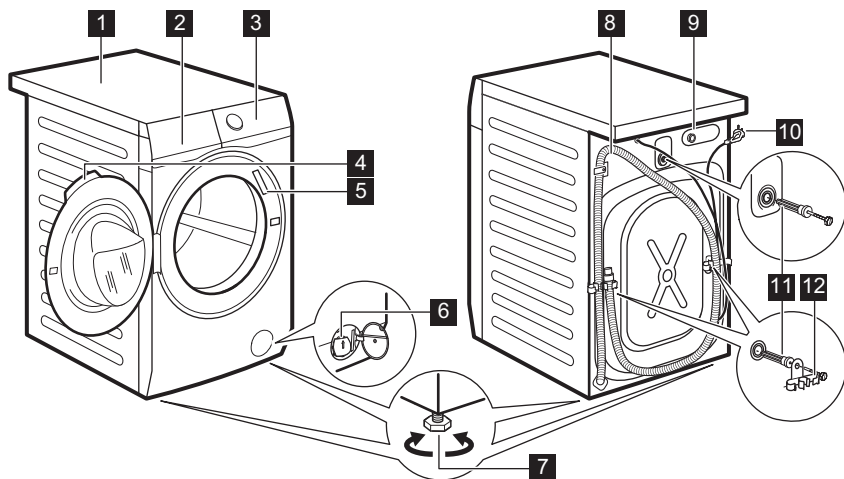

- |   |   |
|---|---|
| <b>1</b> Верхня кришка                  | <b>8</b> Зливний шланг                  |
| <b>2</b> Дозатор миючого засобу         | <b>9</b> Підключення шлангу подачі води |
| <b>3</b> Панель керування               | <b>10</b> Кабель живлення               |
| <b>4</b> Ручка дверцят                  | <b>11</b> Транспортувальні болти        |
| <b>5</b> Табличка з технічними даними   | <b>12</b> Тримач для шлангу             |
| <b>6</b> Фільтр зливного насоса         |   |
| <b>7</b> Ніжки для вирівнювання приладу |   |

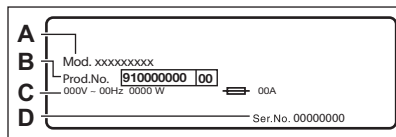

На таблиці з технічними даними зазначено номер моделі (A), номер виробу (B), електричні параметри (C) та серійний номер (D).

## 4. ТЕХНІЧНІ ДАНІ

Розмір	Ширина / висота / загальна глибина	59.7 см /84.7 см /65.8 см
Підключення до електромережі	Напруга Загальна потужність Запобіжник Частота	230 В 2200 Вт 10 А 50 Гц



Рівень захисту від проникнення твердих часток і вологи, що забезпечується захисним кожухом, за винятком випадків, коли обладнання з низькою напругою не має захисту від вологи		IPX4
Тиск води	Мінімальний Максимальний	0,5 бара (0,05 МПа) 10 бар (1,0 МПа)
Водопостачання <sup>1)</sup>		Холодна вода
Максимальне завантаження	Бавовна	10 кг
Швидкість віджимання	Максимальна швидкість віджимання	1551 об/хв

<sup>1)</sup> Під'єднайте впускний шланг до водопровідного крана з 3/4" різьбою.

## 5. УСТАНОВКА



### ПОПЕРЕДЖЕННЯ!

Див. розділи з інформацією щодо техніки безпеки.

### 5.1 Розпакування

1. Відчиніть дверцята. Вийміть усе, що знаходиться в барабані.

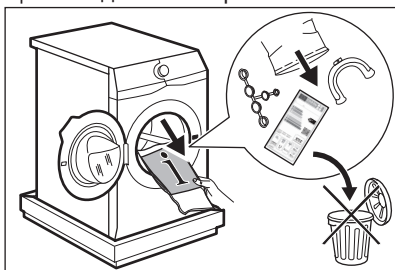

Акcesуари, що постачаються в комплекті з приладом, можуть відрізнятися залежно від моделі.

2. Розстеліть пакувальні матеріали з полістиролу на підлозі за приладом і обережно покладіть його на задню сторону. Зніміть нижню захисну деталь із полістиролу.

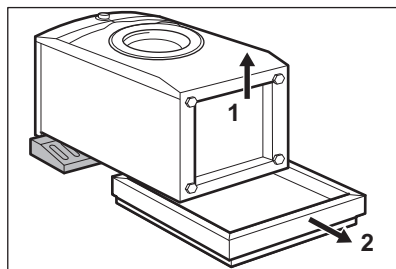

### УВАГА

Не кладіть пральну машину на її передню частину.

3. Поставте прилад назад у вертикальне положення. Вийміть кабель електроживлення та зливний шланг із тримачів шлангу.

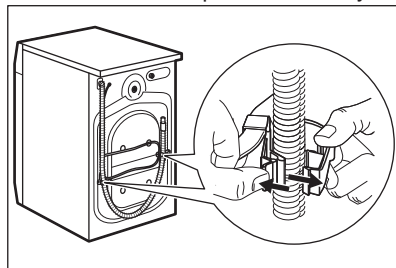

- i** Зі зливного шлангу може витікати вода. Це відбувається через те, що машина проходить випробування на заводі.

4. Викрутіть три транспортувальні болти та витягніть пластикові розпірки.

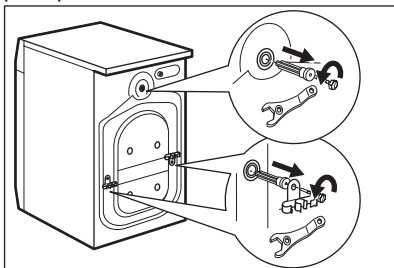

- i** **Рекомендуємо зберегти пакувальні матеріали та транспортувальні болти для перевезення приладу в майбутньому.**

5. Уставте в отвори пластикові ковпачки, які знаходяться в пакеті з інструкцією з експлуатації.

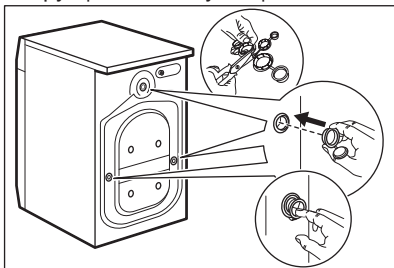

## 5.2 Інформація для встановлення

### Установлення та вирівнювання

Правильне налаштування рівня приладу запобігає вібрації, шуму та руху приладу під час роботи.

1. Установіть прилад на рівну тверду підлогу. Прилад необхідно встановити таким чином, щоб він стояв рівно та стійко. Переконайтеся у тому, що прилад не торкається стіни чи інших

предметів, а також у можливості вільної циркуляції повітря під приладом.

2. Щоб відрегулювати рівень, послабте або підтягніть ніжки. Усі ніжки мають міцно стояти на підлозі.



### ПОПЕРЕДЖЕННЯ!

Не підкладайте під ніжки картонні, дерев'яні або інші предмети з подібних матеріалів для налаштування рівня.

### Впускний шланг



### УВАГА

Переконайтеся в тому, що шланги не пошкоджені, а з'єднання герметичні. Не користуйтеся подовжувальним шлангом, якщо впускний шланг занадто короткий. Зверніться до сервісного центру, щоб замінити впускний шланг.

1. Приєднайте впускний шланг до задньої стінки приладу.

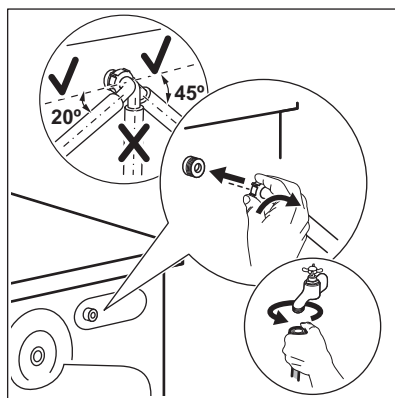

2. Поверніть шланг у лівий або правий бік, залежно від положення водопровідного крана. Переконайтеся, що впускний шланг не знаходиться у вертикальному положенні.

3. За необхідності послабте круглу гайку, щоб установити його у правильне положення.

4. Приєднайте впускний шланг до водопровідного крана холодної води з різьбою 3/4 дюйма.



**ПОПЕРЕДЖЕННЯ!**

Вода на впуску не повинна перевищувати 25°C.

**Злив води**

Зливний шланг повинен знаходитися на висоті не менше 60 см і не більше 100 см.



Зливний шланг можна подовжити щонайбільше до 400 см. Зверніться до авторизованого сервісного центру, щоб отримати інший зливний шланг та подовжувач.

Зливний шланг можна під'єднувати різними способами:

1. За допомогою створення U-образного з'єднання зливного шлангу та розташування навколо пластикової напрямної для зливного шлангу.

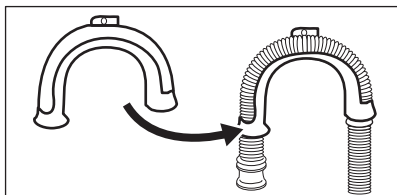

2. На краю раковини — Приєднайте напрямну до водопровідного крана чи до стіни.

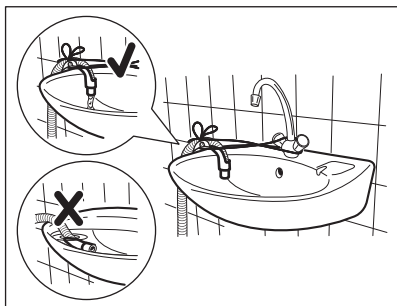

Переконайтеся, що пластикова напрямна не рухається під час зливу води з приладу, а кінець зливного шлангу не занурений у воду. Може відбуватися зворотній рух брудної води в прилад.

3. Якщо кінець зливного шлангу виглядає наступним чином (див. малюнок), його можна проштовхнути безпосередньо до стояка.

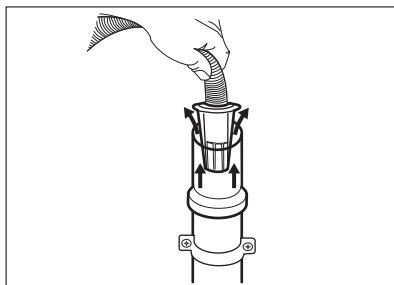

4. До стояка із вихідним отвором — Вставте зливний шланг безпосередньо у зливну трубу. Див. малюнок.

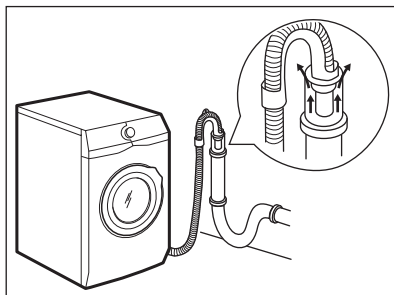

Кінець зливного шланга має завжди вентилюватися, тобто внутрішній діаметр зливної труби (щонайменше 38 мм або 1,5 дюйма) має перевищувати зовнішній діаметр зливного шлангу.

5. Без пластикової напрямної для шлангу, до зливного отвору раковини — Вставте зливний шланг у зливний отвір і закріпіть його затискачем. Див. малюнок.

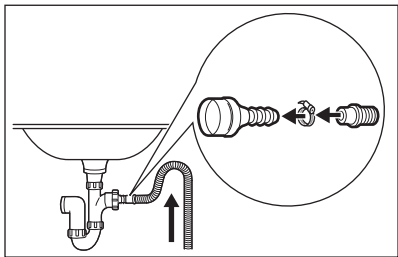

Переконайтеся в тому, що зливний шланг формує петлю для попередження потрапляння часточок з раковини до приладу.

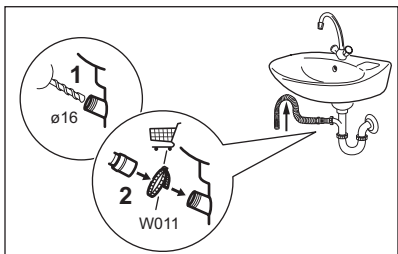

Під'єднайте зливний шланг до зливного отвору та закріпіть його затискачем. Переконайтеся в тому, що зливний шланг формує петлю для попередження потрапляння часточок з раковини до приладу.

6. Помістіть шланг безпосередньо у вбудовану зливу трубу у стіні приміщення і закріпіть затискачем.

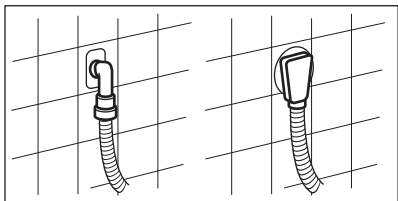

## 6. ПАНЕЛЬ КЕРУВАННЯ

### 6.1 Спеціальні функції

Ваша нова пральна машина відповідає всім сучасним вимогам до ефективного прання білизни при низькому споживанні води, електроенергії та миючого засобу, належним чином дбаючи про білизну.

### 5.3 Під'єднання до електромережі

Після закінчення встановлення можна підключити штепсельну вилку у розетку.

Необхідні електричні параметри наведені у таблиці з технічними даними та у розділі «Технічні дані». Переконайтеся в тому, що вони сумісні з параметрами електроживлення від мережі.

Переконайтеся в тому, що електропроводка, встановлена у вас удома, витримує максимальне навантаження, враховуючи також інші прилади, якими ви користуєтеся.

**Підключіть прилад до заземленої розетки.**

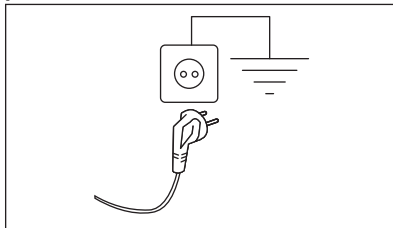

Необхідно забезпечити, щоб після встановлення машини до кабелю живлення був вільний доступ.

Для проведення електротехнічних робіт, які необхідно виконати для встановлення цього приладу, зверніться до нашого авторизованого сервісного центру.

Виробник не відповідає за ушкодження чи травми, викликані недотриманням цього правила техніки безпеки.

- **Підключення до Wi-Fi і Дистанційний запуск** дозволяють розпочати цикл, взаємодіяти з пральною машиною та перевіряти статус циклу прання у режимі дистанційного керування.
- **Система SteamCare** завдяки паровим програмам **Кашемір** та **FreshScent** пропонує ідеальне

рішення для освіження навіть найделікатніших речей без прання. Використовуйте тонкий аромат, спеціально розроблений компанією **ELECTROLUX**, щоб додати приємного відчуття «щойно випраної» білизни до функції видалення запахів та усунення складок.

- Технологія розроблена для захисту волокон тканин завдяки різним фазам попереднього змішування, під час яких у воді спочатку розчиняється миючий засіб, а потім пом'якшувач для тканин перед їх введенням у барабан. Завдяки цій технології миючий засіб досягає кожного волокна, дбаючи про нього.
- **Висувний контейнер UniversalDose** з відсіками, призначеними для різних типів миючих засобів, включно з відділенням для капсул, оснащено системою, яка здатна розподіляти та оптимально змішувати миючі засоби, а також розчиняти залишки після кожного циклу.
- Пара становить собою швидкий та легкий спосіб освіжити одяг. Лагідні

програми пропарювання видаляють запахи та знижують кількість складок на сухих тканинах, полегшуючи прасування.

- **+ Пара Опція** закінчує кожний цикл лагідним пропарюванням, яке розслаблює волокна та знижує утворення складок на білизні. Прасування буде набагато легшим!
- Завдяки опції **Додаткове пом'якшення** пом'якшувач для тканин рівномірно розподіляється по білизні та глибоко проникає у волокна, сприяючи бездоганній м'якості.
- **SensiCare System** за 30 секунд визначає обсяг завантаженої білизни, визначаючи тривалість програми. Параметри програми прання регулюються відповідно до обсягу завантаженої білизни та типу тканин, дозволяючи уникнути зайвого споживання енергії та води, а також скорочуючи тривалість програми.

## 6.2 Опис панелі керування

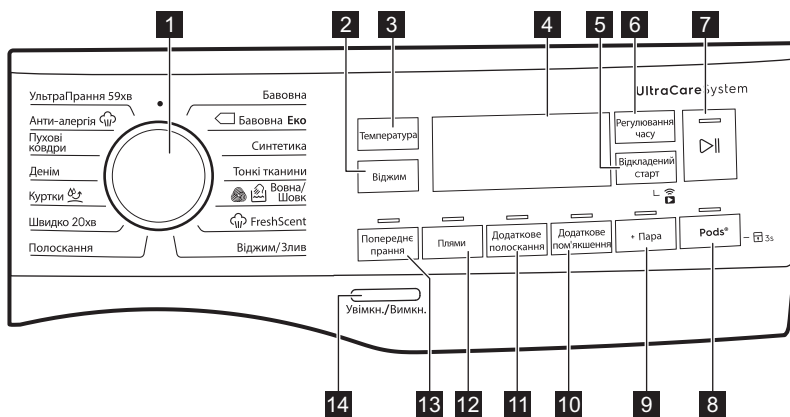

1 Перемикач програм



2 Віджим сенсорна кнопка

3 Температура сенсорна кнопка

4 Дисплей







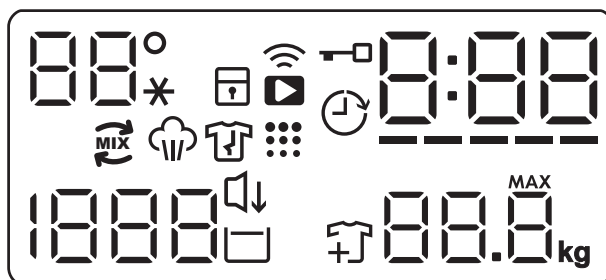

5 Сенсорна кнопка Відкладений старт та функція дистанційного запуску











6 Регулювання часу сенсорна кнопка

- 7** Старт/Пауза сенсорна кнопка 
- 8** Сенсорна кнопка Pods® та опція Захист від доступу дітей  3s
- 9** + Пара сенсорна кнопка
- 10** Додаткове пом'якшення сенсорна кнопка
- 11** Додаткове полоскання сенсорна кнопка
- 12** Плями сенсорна кнопка
- 13** Попереднє прання сенсорна кнопка
- 14** Увімкн./Вимкн. натискна кнопка

### 6.3 Дисплей



	Зона температури: Індикатор температури  Індикатор холодної води 
	Індикатор функції захисту від доступу дітей.
	Індикатор підключення до Wi-Fi.
	Індикатор дистанційного запуску.
	Індикатор блокування дверцят.
	Індикатор відкладеного запуску.

	Цифровий індикатор може показувати наступне: <ul style="list-style-type: none"> <li>• Тривалість програми (напр., 2:40).</li> <li>• Тривалість відкладеного запуску (напр., 2h).</li> <li>• Закінчення циклу (.</li> <li>• Код попередження (напр., E20).</li> <li>• Індикатор помилки (— — —).</li> <li>• Працюючи з ДОДАТКОМ: APP, AP (точка доступу), UPD (оновлення). Див. розділ «Wi-Fi — Налаштування підключення».</li> </ul>
-----	Індикатор Регулювання часу.
	Індикатор UltraCare.
	Індикатор фази пропарювання.
	Індикатор фази антизминання.
	Індикатор очищення барабану. Це рекомендація щодо проведення очищення барабану.
1888	Зона віджимання: Індикатор швидкості віджимання Індикатор опції «Без віджимання» — — —. Фазу віджимання вимкнено.
	Індикатор Нічний режим.
	Індикатор полоскання без зливу.
	Індикатор додавання речей. Він світиться на початку фази прання, коли ще можна поставити прилад на паузу і додати білизну.
	Індикатор максимального завантаження (див. пункт «Визначення завантаження системою SensiCare System») <b>MAX</b> Вмикається, коли завантаження білизни перевищує максимально заявлене завантаження для обраної програми.

## 7. WI-FI — НАЛАШТУВАННЯ ПІДКЛЮЧЕННЯ

У цій главі описано, як підключити смарт-прилад до мережі Wi-Fi та як з'єднати його з мобільними пристроями.

Завдяки цій функції можна отримувати сповіщення, а також керувати приладом і слідкувати за ним із мобільного пристрою.

Функцію Wi-Fi вимкнено згідно із заводськими налаштуваннями за промовчанням.

Щоб підключити прилад і користуватися всіма його функціями та послугами, вам знадобляться:

- бездротова мережа вдома з можливістю підключення до Інтернету.

- мобільний пристрій, підключений до бездротової мережі.

<b>Частота</b>	2,412–2,472 ГГц для європейсько- го ринку
<b>Протокол</b>	IEEE 802.11b/g/n, двопоточковий ра- діо
<b>Максимальна потужність</b>	<20 дБм

## 7.1 Установлення й налаштування "My Electrolux"



"My Electrolux" дає змогу керувати пранням із мобільного пристрою. Цей додаток містить велику кількість програм і корисних функцій, а також інформацію про виріб, що ідеально відповідають приладу. Через цей додаток можна обирати програми, які вже доступні на панелі керування приладу, а також розблокувати додаткові програми, доступні лише з мобільного пристрою. Додаткові програми можуть змінюватися з часом разом із новими версіями додатку. Це персоналізований догляд за білизною з вашого мобільного пристрою.

Підключаючи прилад через додаток на смарт-пристрої, стійте поруч із приладом.

Переконайтеся, що ваш смарт-пристрій підключено до бездротової мережі.

1. Зайдіть в App Store зі свого смарт-пристрою.
2. Завантажте й установіть додаток "My Electrolux".
3. Переконайтеся, що ви ініціювали підключення до Wi-Fi на приладі.

Якщо ні, див. наступний параграф «Налаштування бездротового підключення приладу».

4. Запустіть додаток. Виберіть країну й мову, а потім увійдіть у систему за допомогою своєї електронної адреси та пароля. Якщо у вас немає облікового запису, створіть його, дотримуючись інструкцій, наведених тут: "My Electrolux".
5. Щоб зареєструвати та налаштувати прилад, дотримуйтеся інструкцій у додатку.

## 7.2 Налаштування бездротового підключення пральної машини

1. Натисніть кнопку Увімкн./Вимкн. й утримуйте її кілька секунд, щоб увімкнути прилад. Зачекайте приблизно 10 секунд, перш ніж переходити до налаштування бездротового зв'язку.
2. Виберіть програму за допомогою спеціального перемикача.
3. Одночасно натисніть і утримуйте кнопки Регулювання часу та ОВідкладений старт протягом кількох секунд, поки не почуєте характерне клацання. Відпустіть кнопки. На дисплеї на 5 секунд з'явиться **0n**, а індикатор  почне блимати.

Почнеться запуск бездротового модуля.



Переконайтеся, що додаток готовий до підключення.

4. Приблизно через 45 сек. на дисплеї з'явиться **FP** (точка доступу).





Точка доступу буде відкрита протягом приблизно 3 хвилин.

**i** Поки прилад активовано, він здійснюватиме спроби з'єднання з використанням збережених облікових даних, доки не буде деактивовано Wi-Fi або скинуто облікові дані.

- Щоб підключити прилад до мережі Wi-Fi, налаштуйте додаток "My Electrolux" на своєму смартфоні й дотримуйтеся інструкцій.
- Якщо підключення налаштовано, після появи екрана з інформацією про програму на дисплеї загориться індикатор .



**i** Після кожного ввімкнення приладу йому знадобиться близько 45 секунд для автоматичного підключення до мережі. Коли індикатор  припинить блимати, це вказуватиме на те, що підключення встановлено.

**Щоби вимкнути бездротове з'єднання**, одночасно натисніть і утримуйте кнопки Регулювання часу та ОВідкладений старт протягом кількох секунд до першого звукового сигналу. Відпустіть кнопки. на дисплеї на 5 секунд з'явиться **OFF**.

**i** Якщо вимкнути прилад, а потім увімкнути його знову, бездротове з'єднання автоматично вимкнеться.

**Щоб видалити облікові дані бездротового підключення**, одночасно натисніть і утримуйте кнопки Регулювання часу та ОВідкладений старт протягом 10 секунд, поки не почуєте другий звуковий сигнал: на дисплеї з'явиться ---.

### 7.3 Дистанційний запуск



Дистанційний запуск дозволяє розпочати цикл у режимі дистанційного керування.



**i** Дистанційне керування активується автоматично при натисненні кнопки Старт/Пауза  для запуску програми, але також можливо увімкнути програму прання дистанційно.

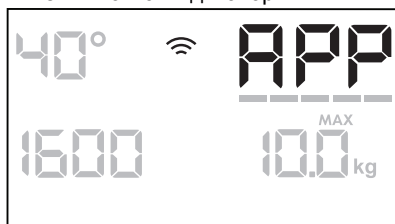

Після встановлення додатку та налаштування бездротового підключення можна активувати дистанційний запуск:

- Торкніться кнопки Remote , після чого на дисплеї на декілька секунд з'являється індикатор **APP**.



- Торкніться кнопки Старт/Пауза , щоб активувати дистанційний запуск, до того, як індикатор **APP** перестане блимати. У вікні інформації про програму з'являються індикатори  і , і дверцята заблоковано. Тепер можна запуснути програму дистанційно.

 При торканні кнопки Старт/Пауза  після того, як індикатор  припинить блимати, дистанційний запуск не активується, але запускається встановлена програма.

**Щоб видалити дистанційний запуск,** торкніться кнопки Remote  та підтвердіть натисненням кнопки Старт/Пауза .

 Положення скидання • деактивує дистанційний запуск.

## 7.4 Оновлення за допомогою бездротового зв'язку

Додаток може запропонувати оновлення для вашого приладу.

Оновлення можна прийняти лише через додаток.

Якщо програма виконується, додаток повідомляє, що оновлення розпочнеться після завершення програми.

Під час оновлення на дисплеї приладу відображається .

Не вимикайте прилад та не відключайте його від живлення під час оновлення.

Після закінчення оновлення прилад можна знову використовувати без будь-яких повідомлень про успішне оновлення.

У разі помилки на дисплеї приладу відображається . Просто натисніть будь-які кнопки або поверніть регулятор, щоб повернутися до звичайного використання.

# 8. РУЧКА ПЕРЕМИКАННЯ ТА КНОПКИ

## 8.1 Вступ

 Деякі опції/функції недоступні для всіх програм прання. Перевірте сумісність опцій/функцій та програм прання за таблицею програм. Деякі опції/функції є взаємовиключними. В такому випадку прилад не дозволить обрати разом несумісні опції/функції.

## 8.2 Увімкн./Вимкн.

Натисніть на цю кнопку і утримуйте її протягом декількох секунд, щоб увімкнути або вимкнути прилад. При увімкненні або вимкненні приладу чути два різних звуки.

Оскільки функція Stand-by автоматично вимикає прилад через декілька хвилин для зниження споживання електроенергії, може знадобитися повторне увімкнення приладу.

Для отримання детальної інформації, див. параграф «Режим очікування» в розділі «Щоденне користування».

## 8.3 Температура

Після встановлення програми прання прилад автоматично пропонує температуру за промовчанням.

Торкайтесь цієї кнопки декілька разів, доки на дисплеї не відобразиться значення бажаної температури.

Коли на дисплеї відображаються індикатори , прилад не нагріває воду.

## 8.4 Віджим

Після встановлення програми прилад автоматично обирає швидкість віджимання за замовчуванням.

Торкніться цієї кнопки кілька разів для:

- **Зміна швидкості віджимання.** На дисплеї відображаються лише швидкості віджимання доступні для встановленої програми.
- Додаткові опції віджимання **Без віджиму** — — —.

Установіть цю опцію для того, щоб вимкнути всі фази віджимання. Прилад виконує лише фазу зливання обраної програми прання. Установіть цю опцію для дуже делікатних тканин. У деяких програмах прання під час фази полоскання використовується більше води

- Увімкніть опцію **Полоскання без зливу** .

Остаточне віджимання не виконується. Вода, що була залита після останнього полоскання, не зливається, що дозволяє запобігти утворенню складок на білизні. Після завершення програми прання вода залишається в барабані.

На дисплеї відображається

індикатор . Дверцята залишаються заблокованими, а барабан регулярно обертається, щоб зменшити кількість складок на білизні. Щоб розблокувати дверцята, необхідно злити воду. При торканні кнопки Старт/Пауза

 прилад виконує фазу віджимання та зливає воду.

-  Прилад автоматично зливає воду приблизно через 18 годин.

- Увімкніть опцію **Нічний режим**. Проміжне та остаточне віджимання скасовуються, і програма закінчується з водою у барабані. Це допомагає зменшити кількість складок на білизні.

На дисплеї відображається

індикатор . Дверцята залишаються заблокованими.

Барабан регулярно обертається, щоб зменшити кількість складок.

Щоб розблокувати дверцята, необхідно злити воду.

Оскільки програма дуже тиха, вона підходить для використання у нічний час, коли доступні дешевші тарифи на електроенергію. В деяких програмах полоскання виконуватиметься з використанням більшої кількості води.

При торканні кнопки Старт/Пауза

 Прилад виконує лише фазу зливу.

-  Прилад автоматично зливає воду приблизно через 18 годин.

## 8.5 Попереднє прання

За допомогою цієї опції можна додати до програми прання етап попереднього прання.

Над сенсорною кнопкою засвітиться відповідний індикатор.

- Використовуйте цю опцію, щоб додати фазу попереднього прання при 30 °C перед фазою основного прання. Ця опція рекомендована для дуже забрудненого одягу, особливо, якщо він містить пісок, пил, бруд та інші тверді часточки.

-  Ці опції можуть збільшити тривалість програми.

## 8.6 Плями

Торкніться цієї кнопки, щоб додати до програми фазу виведення плям.

Над сенсорною кнопкою засвітиться відповідний індикатор.

Використовуйте цю опцію для прання білизни зі стійкими плямами.

Якщо вибрано цю опцію, додайте засіб для видалення плям у відсік .

Засіб для видалення плям попередньо змішується з миючим засобом та нагрівається з метою підвищення його ефективності.

-  Ця опція може збільшити тривалість програми. Ця функція недоступна за температури нижче 40°C.

## 8.7 Постійна Додаткове полоскання

За допомогою цієї опції можна додати декілька додаткових циклів полоскання відповідно до обраної програми прання.

Використовуйте цю опцію для прання речей людей, які мають алергію на миючі засоби, та осіб з чутливою шкірою.

 Ця опція збільшує тривалість програми.

Над сенсорною кнопкою засвітиться відповідний індикатор та світлитиметься постійно під час наступних циклів, доки опцію не буде деактивовано.

## 8.8 Постійна Додаткове пом'якшення

Встановіть цю опцію для оптимального розподілу пом'якшувача тканин та підвищення м'якості білизни.

Рекомендується при використанні пом'якшувача тканин.

 Ця опція збільшує тривалість програми.

Над сенсорною кнопкою засвітиться відповідний індикатор та світлитиметься постійно під час наступних циклів, доки опцію не буде деактивовано.

## 8.9 + Пара





Ця опція додає фазу пропарювання, що завершується короткою фазою запобігання утворенню складок наприкінці програми прання.

Фаза пропарювання зменшує утворення складок та полегшує прасування білизни.

Над сенсорною кнопкою засвітиться відповідний індикатор.

Під час фази пропарювання індикатор  світиться постійно.

 Ця опція може збільшити тривалість програми.

Після завершення програми на дисплеї відображається , індикатор  згасає, а індикатор  та символ Старт/Пауза  світяться постійно. Барабан виконує плавні рухи протягом приблизно 30 хвилин для збереження переваг фази

пропарювання. При натисканні будь-якої кнопки протизминальна фаза припиняється, і дверцята розблоковуються. Пристрій знову пропонує попередню встановлену програму.

Щоби перервати протизминальну фазу, ви також можете:

- Натисніть на кнопку Увімкн./Вимкн. та утримуйте її протягом декількох секунд, щоб увімкнути чи вимкнути прилад.
- Повертання перемикача програм в інше положення.

 Невеликий обсяг завантаження білизни допомагає досягти кращих результатів.

## 8.10 Pods®

Торкніться цієї кнопки, щоб активувати або деактивувати опцію Pods®.

При активації засвітиться відповідний індикатор.

Дотримуйтеся рекомендацій виробника щодо дозування та зберігання капсул.



Помістіть не більше двох таблеток або одноразових миючих засобів Pods® до відділення дозатора миючих засобів.

Опція залишається активною також протягом наступних циклів, доки її не буде вимкнено і якщо її можна вибрати за допомогою встановленої програми.

## 8.11 Відкладений старт

За допомогою цієї опції можна відкласти запуск програми на більш зручний час.

Торкніться кнопки декілька разів до встановлення часу, на який слід відкласти запуск. Час збільшується покроково на період від 1 до 20 годин.

На дисплеї відображається індикатор  і вибране значення затримки. Після натиснення кнопки Старт/Пауза  прилад починає зворотний відлік, і дверцята заблоковано.

## 8.12 Регулювання часу

За допомогою цієї опції можна скоротити тривалість програми залежно від обсягу завантаженої білизни та ступеня її забруднення.

Коли налаштовано програму прання, на дисплеї відображається тривалість її виконання за промовчанням та ризику

Торкніться кнопки Регулювання часу, щоб скоротити тривалість виконання програми відповідно до своїх потреб. На дисплеї відобразиться нова тривалість програми, а кількість рисок відповідно зменшиться:

----- — підходить у разі завантаження максимального обсягу білизни зі звичайним ступенем забруднення.

---- — швидкий цикл у разі завантаження максимального обсягу білизни з низьким ступенем забруднення.

--- — дуже швидкий цикл у разі завантаження невеликого обсягу білизни з низьким ступенем забруднення (макс. половина рекомендованого обсягу).

- — найкоротший цикл для освіження невеликої кількості білизни.

Функція Регулювання часу доступна лише для програм, зазначених у таблиці.

індикатор	Бавовна Еко	Бавовна	Синтетика
-----1)	■	■	■

індикатор	Бавовна Еко	Бавовна	Синтетика
-----	■	■	■
----	■	■	■
---	■	■	■
--	■	■	■
-	■	■	■

1) Тривалість за промовчанням для всіх програм.

## Регулювання часу з паровими програмами

Під час налаштування парової програми ця кнопка дає змогу вибирати три рівні пари. Тривалість виконання програми при цьому відповідно скоротиться.

- : максимальний.
- : середній.
- : мінімальний.

## 8.13 Старт/Пауза



Торкніться кнопки Старт/Пауза , щоб запустити прилад, поставити його на паузу або припинити програму, що виконується.

## 9. ПРОГРАМИ

### 9.1 Таблиця програм



Додаткові програми й налаштування доступні після завантаження додатка.

Програма Температура за замовчу- ванням Діапазон температур	Розра- хункова швид- кість від- жимання Діапазон швидко- сті віджи- мання	Мак- си- маль- не заван- тажен- ня	Опис програми (тип речей і ступінь забруднення)
<b>Програми прання</b>			
Бавовна 40 °C 90 °C — хо- лодне прання	1600 об/хв (1600 – 400)	10 кг	<b>Білі та кольорові бавовняні вироби.</b> За- бруднення середнього та сильного ступеня.
 Бавовна Еко <sup>1)</sup>  40 °C 60 °C – 40 °C	1600 об/хв (1600 – 400)	10 кг	<b>Біла й нелиноча бавовна.</b> Речі зі звичай- ним ступенем забруднення. Рівень енерго- споживання зменшується, а час виконання програми прання збільшується, забезпе- чуючи відмінні результати прання.
Синтетика 40 °C 60 °C — хо- лодне прання	1200 об/хв (1200 – 400 об/хв)	4 кг	<b>Вироби з синтетичних або змішаних тка- нин.</b> Речі зі звичайним ступенем забруд- нення.
Тонкі тканини 30 °C 40 °C — хо- лодне прання	800 об/хв (1200 – 400 об/хв)	2 кг	<b>Делікатні тканини, наприклад акрил, ві- скоза та вироби зі змішаних тканин, які вимагають обережнішого прання.</b> Речі зі звичайним і низьким ступенями забруднен- ня.
 Вовна/Шовк 40 °C 40 °C — хо- лодне прання	1200 об/хв (1200 – 400 об/хв)	2 кг	<b>Вироби з вовни для машинного й ручно- го прання, а також вироби з інших тканин з позначкою «ручне прання»<sup>2)</sup>.</b>

Програма	Розра-	Мак-	Опис програми
Температура за замовчуванням	хункова швидкість віджимання	си-маль-не заван-таження	(тип речей і ступінь забруднення)
Діапазон температур	Діапазон швидкості віджимання		

### Парові програми з системою FreshScent

Парові програми можуть використовуватися для зменшення складок і запахів<sup>3)</sup> речей, які потрібно лише освіжити без прання. Волокна тканини пом'якшуються, значно полегшуючи подальше прасування. Після завершення програми одразу витягніть білизну з барабана<sup>4)</sup>. Парову програму не призначено для гігієнічної обробки. Не використовуйте парову програму для таких речей:

- білизни, не придатної для сушіння в машині;
- речей із позначкою «лише сухе чищення».

**Ароматизатор ELECTROLUX.** Якщо використовувати цей особливий ароматизатор для прання, ваша білизна пахнутиме, як щойно випрана: залийте пляшку з однією порцією у відділення  і просто запустіть парову програму. Зменште дозування ароматизатора під час обробки меншого обсягу завантаження. За допомогою кнопки Регулювання часу можна скоротити тривалість виконання програми під час обробки речей, на ярлику з догляду яких передбачено прання за низької температури.

#### НЕ:

- Сушіть речі, оброблені ароматизатором. Його аромат випарується.
- Використовуйте ароматизатор для інших цілей, не описаних у цьому розділі.
- Використовуйте ароматизатор для нових речей. Нові речі можуть містити не сумісні з ним залишки сполук, що використовувалися для обробки.



Пляшечки з ароматизатором можна придбати в інтернет-магазині **ELECTROLUX** або в авторизованого дилера.



FreshScent

1 кг

**Бавовна, синтетика, делікатні речі.** Коротка програма лагідного відпарювання для освіження навіть найделікатніших речей, зокрема дуже тонких речей із блискітками, мереживом тощо. У разі обробки завантаження меншого обсягу тривалість програми можна знизити за допомогою опції Регулювання часу.







#### ПОПЕРЕДЖЕННЯ!

Не використовуйте цю програму з вовною та речами, на етикетці яких є позначка «лише сухе чищення».

Спеціальні програми

Програма Температура за замовчу- ванням Діапазон температур	Розра- хункова швид- кість від- жимання Діапазон швидко- сті віджи- мання	Мак- си- маль- не заван- тажен- ня	Опис програми (тип речей і ступінь забруднення)
Віджим/Злив	1600 об/хв (1600 – 400 об/хв)	10 кг	<b>Усі типи тканин, крім виробів із вовни й делікатних тканин.</b> Для віджимання білизни та зливання води з барабана.
Полоскання	1600 об/хв (1600 – 400 об/хв)	10 кг	<b>Усі типи тканин, крім виробів із вовни й делікатних тканин.</b> Програма для полоскання й віджимання білизни. Швидкість віджимання за промовчанням — використовується для програм прання бавовни. Знизьте швидкість віджимання залежно від типу білизни. За потреби встановіть опцію Додаткове полоскання, аби додати цикли полоскання. Якщо налаштовано низьку швидкість віджимання для програми полоскання, здійснюється делікатне полоскання й виконується короткий цикл віджимання.
<b>Додаткові програми прання</b>			
Швидко 20 хв 30 °C 40–30 °C	1200 об/хв (1200 – 400 об/хв)	3 кг	<b>Вироби з бавовни та синтетики</b> . Злегка забруднені або вдягалися лише один раз.



Програма Температура за замовчу- ванням Діапазон температур	Розра- хункова швид- кість від- жимання Діапазон швидко- сті віджи- мання	Мак- си- маль- не заван- тажен- ня	Опис програми (тип речей і ступінь забруднення)
 Куртки 30 °C 40 °C — хо- лодне прання	1200 об/хв (1200 – 400 об/хв)	2.5 кг <sup>5)</sup> 1 кг <sup>6)</sup>	 Не використовуйте пом'якшувачі для тканин, а також переконайтесь, що в дозаторі для мийних засобів немає залишків пом'якшувача.
<p><b>Синтетичний спортивний одяг.</b> Ця програма призначена для делікатного прання сучасного верхнього спортивного одягу, а також підходить для одягу для занять у спортзалі, поїздки на велосипеді, бігу та подібного спортивного одягу. Рекомендований обсяг завантаження білизни становить 2.5 кг.</p>			
<p><b>Водонепроникні й водонепроникні-дишаючі тканини, а також тканини з водовідштовхувальними властивостями.</b> Ця програма також може використовуватись як цикл відновлення водонепроникних властивостей тканин із водовідштовхувальним покриттям. Для виконання циклу відновлення водовідштовхувальних властивостей викачайте наведені нижче дії.</p>			
<ul style="list-style-type: none"> <li>• Додайте мийний засіб у відділення .</li> <li>• Залийте спеціальний засіб для відновлення водовідштовхувальних властивостей для тканин у відділення для пом'якшувача лотка для мийних засобів .</li> <li>• Зменште обсяг завантаження білизни до 1 кг.</li> </ul>			
 Для досягнення найкращого результату відновлення водовідштовхувальних властивостей висушіть одяг у сушильній машині, установивши програму сушіння Куртки (за її наявності та якщо згідно з інструкцією щодо догляду на етикетці виробу сушіння в машині не заборонено).			

Програма Температура за замовчу- ванням Діапазон температур	Розра- хункова швид- кість від- жимання Діапазон швидко- сті віджи- мання	Мак- си- маль- не заван- тажен- ня	Опис програми (тип речей і ступінь забруднення)
Денім 30 °C 40 °C — хо- лодне прання	800 об/хв (1200 – 400 об/хв)	4 кг	<b>Спеціальна програма для джинсового одягу з делікатною фазою прання для зведення до мінімуму утворення плям і вицвітання кольору.</b> Для кращого догляду рекомендується знизити обсяг речей, що завантажуються в машину.
Пухові ковдри 40 °C 60 °C — хо- лодне прання	800 об/хв (800 – 400 об/хв)	3 кг	<b>Одна синтетична ковдра, одяг із підкладкою, пухові ковдри, пухові куртки та подібні речі.</b>
 Анти-алергія 60 °C	1600 об/хв (1600 – 400 об/хв)	10 кг	<b>Білі бавовняні речі.</b> Ця високоефективна програма прання в поєднанні з парою, видаляє більше 99,99 % бактерій і вірусів <sup>7)</sup> підтримання температури вище 60°C протягом фази прання; з додатковою дією на волокна завдяки парофазній фазі, покращена фаза полоскання забезпечує належне видалення миючого засобу та залишків мікроорганізмів. Ця програма також забезпечує належне зниження кількості пилку/алергенів.





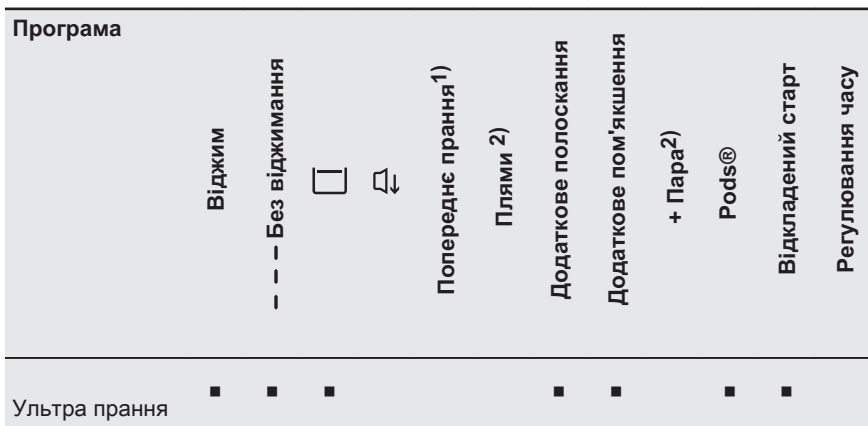

- 1) Попереднє прання і Плями не можна вибрати разом.
- 2) Ця опція недоступна за температури нижче ніж 40 °С.
- 3) Якщо встановлено опцію «Без віджимання», прилад здійснює лише зливання води.

## 9.2 Woolmark Wool Care — Зелений



Програма прання вовняних речей у цій машині була перевірена та схвалена компанією Woolmark для прання виробів із вовни, на етикетці яких є символ «ручне прання», за умови дотримання інструкцій на етикетці виробу та інструкцій, наданих виробником цієї пральної машини. XB1361 Символ Woolmark — є сертифікаційним знаком у багатьох країнах.

# 10. НАЛАШТУВАННЯ

## 10.1 Звукові сигнали

Прилад може видавати різні звукові сигнали, які вмикаються у наступних випадках:

- Увімкнення приладу (спеціальний короткий сигнал).
- Вимкнення приладу (спеціальний короткий сигнал).
- Торкання кнопок (звук клацання).
- Неправильний вибір (3 короткі сигнали).
- Завершення програми (послідовність звуків протягом приблизно 2 хвилин).

- Несправність приладу (послідовність звуків протягом приблизно 5 хвилин).

Для **деактивації/активації** звукових сигналів, коли програму завершено, одночасно натисніть та утримуйте протягом 2 секунд кнопку Попереднє прання і кнопку Плями. На дисплеї з'являється On/Off.



Якщо звукові сигнали деактивовано, вони будуть застосовуватися лише в разі несправності приладу.

## 10.2 Захист від доступу дітей

Ця функція не дозволяє дітям гратись з панеллю керування.

- Щоб **увімкнути/вимкнути** цю опцію, утримуйте кнопку Pods®,

доки  **засвітиться/згасне** на дисплеї.

Прилад використовуватиме цю опцію за промовчанням після його вимкнення.

## 11. ПЕРЕД ПЕРШИМ ВИКОРИСТАННЯМ

1. Переконайтеся в наявності електроживлення та в тому, що водопровідний кран відкрито.
2. Налийте 2 літри води у відділення для миючого засобу, позначене .

Це активує систему зливу.

3. Налийте невелику кількість миючого засобу у відділення, позначене .

4. Установіть і запустіть програму для прання бавовни при найвищій температурі без білизни в барабані.

Це видалить увесь можливий бруд із барабана та бака.

## 12. ЩОДЕННЕ КОРИСТУВАННЯ



### ПОПЕРЕДЖЕННЯ!

Див. розділи з інформацією щодо техніки безпеки.

### 12.1 Увімкнення приладу

1. Вставте вилку в розетку.
2. Відкрийте водопровідний кран.
3. Натисніть кнопку Увімкн./Вимкн. та утримуйте декілька секунд, щоб увімкнути прилад.

Лунає короткий звук.

### 12.2 Завантаження білизни

1. Відчиніть дверцята приладу.
2. Вийміть усе з кишень та розправте речі, перш ніж класти їх у прилад.
3. Одна за одною завантажте речі в барабан.

Не кладіть занадто багато білизни в барабан.

4. Щільно закрийте дверцята.

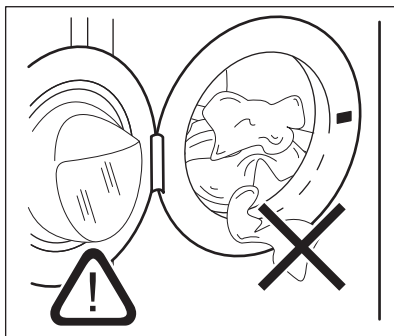

### УВАГА

Для уникнення ризику витікання води та пошкодження білизни, переконайтеся, що білизну не затиснуто між ущільнювачем і дверцятами.



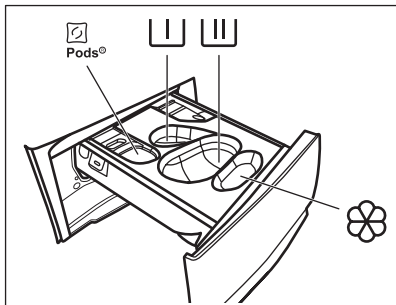

Прання дуже забрудненого одягу з великими плямами жиру може призвести до пошкодження гумових деталей пральної машини.

## 12.3 Додавання мийного засобу і добавок





 - Відділення для капсул мийного засобу (макс. 2 капсули). У разі використання мийного засобу у формі таблеток переконайтеся, що ввімкнено опцію Pods.

 - Відділення для фази попереднього прання та програми замочування (тільки порошковий мийний засіб).

 - Відділення для фази прання (тільки порошковий мийний засіб).

 У разі використання цього відділення переконайтеся, що опцію Pods вимкнено.

 За умов використання рідкого мийного засобу не забудьте вставити контейнер для рідкого мийного засобу .

 - Відділення для пом'якшувача тканин та інших рідких засобів (кондиціонер для тканин, крохмаль).

**MAX** - Завжди дотримуйтесь інструкцій, наведених на упаковці мийних засобів. Ми рекомендуємо не перевищувати максимально зазначений рівень (**MAX**). Ця кількість гарантує найкращий результат прання.

 Після закінчення циклу прання за необхідності видавіть залишки мийного засобу з дозатора для мийних засобів.

Виконайте наведені нижче дії

1. Відкрийте дозатор мийного засобу.

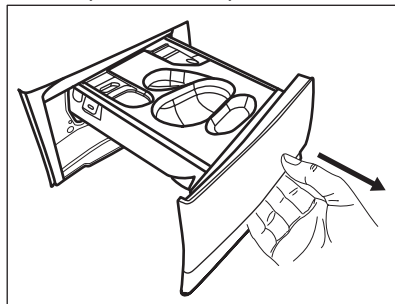

2. Якщо вибрано фазу попереднього прання, додайте порошковий мийний засіб у відділення .

3. Для основного прання оберіть відповідне відділення залежно від типу мийного засобу:

a) Засипте **порошковий мийний засіб** у відділення .

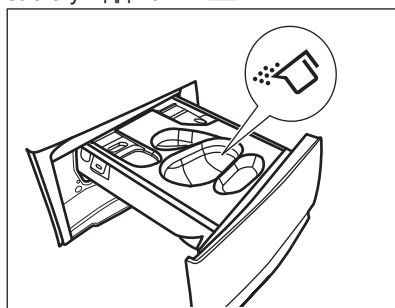

b) Налийте **рідкий мийний засіб** у те саме відділення після вставлення відповідного контейнера .

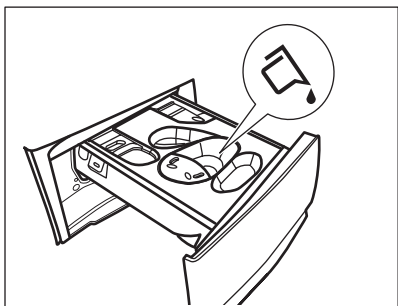
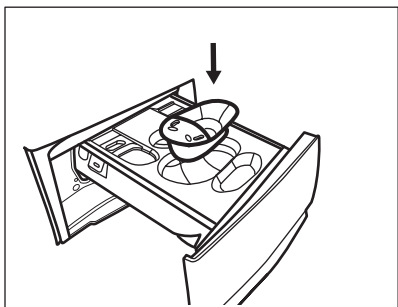

с) Покладіть **таблетки** до відділення . Переконайтеся, що опцію Pods активовано.

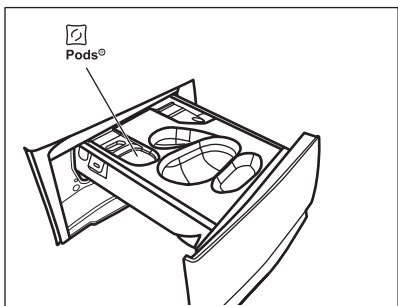

4. Налийте пом'якшувач для тканин до відділення .
5. Закрийте дозатор мийного засобу.

## 12.4 Встановлення програми

1. Поверніть перемикач програм, щоб обрати бажану програму прання. Есо 40-60 — перша програма, розташована у верхньому правому куті перемикача програм. Саме цієї програми стосується інформація про енергоспоживання.

Миготить індикатор кнопки Старт/Пауза .

На дисплеї відображається орієнтовна тривалість програми.

2. Щоб змінити температуру та/або швидкість віджимання, торкніться відповідних кнопок.
3. За бажанням встановіть одну або декілька опцій, торкнувшись відповідних кнопок. На дисплеї засвітяться відповідні індикатори, а задана інформація відповідно зміниться.

 У випадку, якщо **не можливо** встановити бажану опцію, лунає звуковий сигнал і на дисплеї відображається

---

## 12.5 Запуск програми



Торкніться кнопки Старт/Пауза , щоб розпочати виконання програми. Коли індикатор кнопки вимкнено або не мигтить (напр., перемикач програм знаходиться у неправильному положенні), програму запустити неможливо.



Відповідний індикатор припинить блимати та почне світитися постійно. Програма запускається, і дверцята блокуються. На дисплеї

відображається індикатор .

 Протягом короткого часу, поки прилад наповнюється водою, може працювати зливний насос.

## 12.6 Запуск програми з функцією відкладеного запуску

1. Торкніться кнопки Відкладений старт  декілька разів, доки на дисплеї не відобразиться час, на який ви хочете відкласти запуск. На дисплеї індикатор показує .



2. Торкніться кнопки Старт/Пауза . Дверцята приладу блокуються і починається зворотний відлік часу до відкладеного пуску. На дисплеї відображається індикатор .





Після закінчення зворотного відліку автоматично запускається програма.





## Скасування відкладеного пуску після початку зворотного відліку

Щоб скасувати відкладений пуск, виконайте наведені далі дії.

1. Торкніться кнопки Відкладений старт  декілька разів, доки на дисплеї не відобразиться час, на який ви хочете відкласти запуск. На дисплеї індикатор показує 



Торкніться кнопки Старт/Пауза . Прилад блокує дверцята і розпочинає зворотний відлік часу до відкладеного пуску. На дисплеї відображається індикатор .

Після закінчення зворотного відліку автоматично запускається програма.

2. Торкніться кнопки Старт/Пауза , щоб перевести прилад у режим паузи. Блимає відповідний індикатор.
3. Торкніться кнопки Відкладений старт  декілька разів, доки на дисплеї не відобразиться , а індикатор  не згасне.
4. Торкніться кнопки Старт/Пауза  знову, щоб запустити програму негайно.

## Зміна відкладеного пуску після початку зворотного відліку

Щоб змінити відкладений пуск, виконайте наступні дії.

1. Торкніться кнопки Старт/Пауза , щоб перевести прилад у режим паузи. Блимає відповідний індикатор.
2. Торкніться кнопки Відкладений старт  декілька разів, доки на дисплеї не відобразиться час, на який ви хочете відкласти запуск.
3. Торкніться кнопки Старт/Пауза  знову, щоб розпочати новий зворотний відлік.

## 12.7 Визначення обсягу завантаження за технологією SensiCare System



Тривалість програми, яка відображається на дисплеї, стосується **середнього/ великого завантаження**.

Після торкання кнопки Старт/Пауза  індикатор максимально заявленого завантаження згасає, а SensiCare System починає визначення завантаження білизни:

1. Прилад визначає завантаження у перші 30 секунд. У програмах, для яких доступна функція Регулювання часу, під час цієї фази смужки Регулювання часу , розташовані під цифрами часу, відтворюють просту анімацію. Барабан незабаром починає обертатися.
2. Тривалість програми може бути відповідно скоригована у бік збільшення або зменшення. Ще через 30 секунд прилад починає заповнюватися водою.

Після визначення обсягу завантаження **у випадку перевантаження барабану** на дисплеї мигтить індикатор **MAX**:

У цьому випадку протягом 30 секунд можна поставити прилад на паузу та вийняти зайві речі.

Після того, як ви вилучите зайві речі, торкніться кнопки Старт/Пауза , щоб знову запустити програму. Фазу SensiCare можна повторювати до трьох разів (див. пункт 1).

**Важливо!** Якщо кількість завантаженої білизни не буде зменшено, програма прання розпочнеться, незважаючи на перевантаження. У цьому випадку неможливо гарантувати найкращі результати прання.



**i** Приблизно через 20 хвилин після початку програми тривалість програми може бути знову скорегована залежно від водопоглинаючих властивостей тканин.

**i** Визначення завантаження за технологією SensiCare здійснюється лише для програм повного циклу прання і якщо тривалість програми не була скорочена шляхом натиснення кнопки Регулювання часу.

**i** Піктограма SensiCare System не відображається для всіх програм, наприклад, для Вовна/Шовк, Полоскання та програм з короткими циклами.

## 12.8 Переривання програми та зміна опцій

Коли програма виконується, можна змінити **лише деякі** опції:

1. Торкніться кнопки Старт/Пауза . Блімає відповідний індикатор.
2. Змініть опції. Інформація на дисплеї змінюється відповідно.
3. Знову торкніться кнопки Старт/Пауза .



Програма прання продовжується.

## 12.9 Скасування активної програми

1. Натисніть кнопку Увімкн./Вимкн., щоб скасувати програму та вимкнути прилад.
2. Натисніть кнопку Увімкн./Вимкн. знову, щоб увімкнути прилад.

**i** Якщо прилад SensiCare System завершив роботу і прилад почав заповнюватися водою, нова програма запускається **без повторення SensiCare System**. Вода та миючий засіб не зливаються, щоб уникнути відходів. На дисплеї відображається максимальна тривалість програми, яка оновлюється приблизно через 20 хвилин після початку нової програми.



Існує також альтернативний спосіб скасування:

1. Поверніть перемикач у положення «Скинути» .
2. Зачекайте 1 секунду. На дисплеї відображається . Тепер можна встановити нову програму прання.

## 12.10 Відкриття дверцят — Додавання речей

**i** Якщо температура та рівень води в барабані занадто високі, а барабан досі обертається, відчиняти дверцята не можна.

Під час виконання програми або після вибору відкладеного запуску дверцята приладу буде заблоковано. На дисплеї відображається індикатор .

1. Торкніться кнопки Старт/Пауза . На дисплеї згасне відповідний індикатор замка дверцят.
2. Відчиніть дверцята приладу. У разі необхідності додайте або вийміть речі. Закрийте дверцята й торкніться кнопки Старт/Пауза .

Виконання програми або відкладеного запуску продовжиться.

## 12.11 Завершення програми

Після завершення програми прилад автоматично зупиняється. Лунає звуковий сигнал (якщо ця функція активна). На дисплеї відображається 

Індикатор кнопки Старт/Пауза  згасає.

Дверцята розблоковуються, і індикатор  згасає.



1. Натисніть кнопку Увімкн./Вимкн., щоб вимкнути прилад. Через п'ять хвилин після завершення програми прання функція енергозбереження автоматично вимикає прилад.

 При повторному увімкненні приладу на дисплеї відображається кінець попередньої програми. Поверніть перемикач програм, щоб встановити новий цикл.

2. Вийміть білизну з приладу.
3. Переконайтеся в тому, що барабан порожній.
4. Залиште дверцята та дозатор миючого засобу дещо відкритими, щоб запобігти появі плісняви й неприємних запахів.



## 12.12 Зливання води після завершення циклу



Якщо обрано програму або функцію, після завершення якої вода залишається в баку після останнього полоскання, програма завершилася, але:

- У зоні часу відображається , а на дисплеї — блокування дверцят .
- Індикатор кнопки Старт/Пауза  починає мигтати.
- Барабан обертається з рівномірними інтервалами для того, щоб запобігти появі складок на білизні.
- Дверцята залишаються заблокованими.

- Щоб відчинити дверцята, треба злити воду:

  1. За необхідності торкніться кнопки Віджим, щоб зменшити швидкість віджимання, запропоновану приладом.
  2. Натисніть кнопку Старт/Пауза : прилад зливає воду та здійснює віджимання.

Індикатор опції «Полоскання без зливу»  або  зникає.

 Якщо встановлено Нічний режим  і швидкість віджимання не змінено, при натисненні кнопки Старт/Пауза  прилад лише зливає воду.

3. Після завершення програми та вимкнення індикатора блокування дверцят  можна відкрити дверцята.
4. Натисніть кнопку Увімкн./Вимкн. та утримуйте декілька секунд, щоб вимкнути прилад.

## 12.13 Режим очікування

Функція Режим очікування автоматично вимикає прилад для зниження споживання електроенергії у наступних випадках.

- Ви не користуєтесь приладом протягом 5 хвилин, коли не виконується жодна програма. Натисніть кнопку Увімкн./Вимкн., щоб знову увімкнути прилад.
- Через 5 хвилин після завершення програми прання. Натисніть кнопку Увімкн./Вимкн., щоб знову увімкнути прилад. На дисплеї відображається повідомлення про завершення останньої програми. Поверніть перемикач програм, щоб встановити новий цикл. Перемикач встановлено у положення «Скидання» , прилад автоматично вимикається через 30 секунд.



Якщо обрано програму або функцію, після завершення якої вода залишається в барабані, функція Stand-by **не вимикає** прилад, щоб нагадати вам про необхідність зливу води.



Дистанційне керування перешкоджає увімкненню режиму очікування, але через 15 хвилин прилад входить у режим очікування мережі і на дисплеї відображається лише індикатор

## 13. ПОРАДИ І РЕКОМЕНДАЦІЇ



### ПОПЕРЕДЖЕННЯ!

Див. розділи з інформацією щодо техніки безпеки.

### 13.1 Завантаження білизни

- Розподіліть білизну за типами: біла, кольорова, синтетика, делікатні вироби та вовна.
- Дотримуйтеся вказівок щодо прання, наведених на етикетках щодо догляду за одягом.
- Не періть білі та кольорові речі разом.
- Деякі кольорові речі можуть линяти під час першого прання. Рекомендується перші декілька разів прати їх окремо.
- Виверніть навиворіт багат шарові тканини, вовняні вироби й одяг із фарбованими зображеннями.
- Попередньо обробіть складні плями.
- Обробіть складні плями спеціальним миючим засобом.
- Будьте обережні з фіранками. Зніміть усі гачки та покладіть фіранки в мішок для прання чи наволочку.
- Завантаження малої кількості білизни може спричинити дисбаланс під час віджимання, що призводить до надмірної вібрації. Якщо це відбувається:
  - а. припиніть програму та відкрийте дверцята (див. розділ «Щоденне користування»);
  - б. вручну перерозподіліть білизну рівномірно в баку;
  - в. натисніть кнопку Старт/Пауза. Фаза віджимання продовжується.
- Наволочки застібніть на ґудзики, застібніть «блискавки», гачки та

кнопки. Застібніть ремені, зав'яжіть шнурки, стрічки та інші незакріплені елементи.

- Не періть білизну з непідшитими краями або розірвану білизну. Для прання дрібних та/або делікатних речей (таких як бюстгальтери на кісточках, ремені, колготки, шнурки, стрічки тощо) користуйтеся мішками для прання.

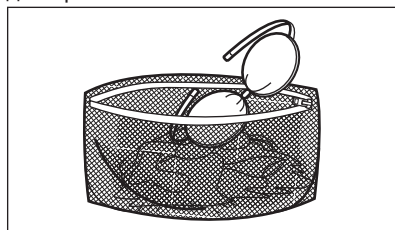

- Спорожніть кишені та розправте речі.

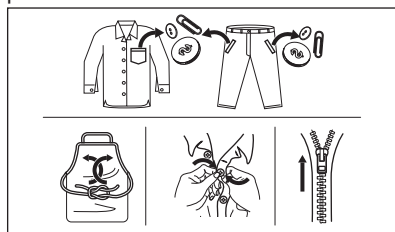

### 13.2 Стіякі плями

Води і миючого засобу недостатньо для видалення деяких плям.

Рекомендуємо обробляти ці плями перед тим, як завантажувати речі у прилад.

Можна користуватися спеціальними засобами для видалення плям. Користуйтеся спеціальним засобом для видалення плям, що

застосовується для відповідного типу плям і тканини.

Не розпилюйте засоби для видалення плям на одяг поблизу приладу, оскільки вони є агресивними для пластикових деталей.



### 13.3 Тип та кількість мийного засобу

Вибір мийного засобу та використання правильної його кількості не лише впливає на результат прання, але й допомагає уникнути зайвого витрачання та нанесення шкоди навколишньому середовищу:

- Застосовуйте лише мийчі засоби та речовини, призначені для використання у пральних машинах. По-перше, дотримуйтеся наступних основних правил:
  - порошкові мийчі засоби (також таблетки та однодозові мийчі засоби) для всіх типів тканин, за винятком делікатних. Віддавайте перевагу порошковим мийчим засобам, які містять відбілювач, для білої білизни та гігієнічної обробки,
  - рідкі мийчі засоби (також однодозові мийчі засоби), бажано для низькотемпературних програм прання (макс. 60°C) для всіх типів волокон або спеціально лише для вовни.
- Вибір та кількість мийного засобу залежатиме від: типу тканини (делікатні вироби, вовна, бавовна тощо), кольору одягу, розміру завантаження, ступеня забруднення, температури прання та жорсткості води, що використовується.
- Дотримуйтеся інструкцій, наведених на упаковці мийчих засобів або

речовин, не перевищуючи зазначеного максимального рівня (**MAX**).

- Не змішуйте мийчі засоби різних типів.
- Використовуйте менше мийного засобу, якщо:
  - ви перете невелику кількість білизни,
  - білизна злегка забруднена,
  - під час прання утворюється велика кількість піни.

**Недостатня кількість мийного засобу може призвести до:**

- незадовільних результатів прання,
- посіріння білизни,
- жирності одягу,
- цвілі у приладі.

**Надмірна кількість мийного засобу може призвести до:**

- піноутворення,
- зниження ефективності прання,
- недостатнього полоскання,
- більшого впливу на навколишнє середовище.

### 13.4 Поради щодо екології

Щоб заощадити воду, енергію та допомогти захистити довкілля, рекомендуємо дотримуватися таких порад:

- **Білизну із середнім ступенем забрудненості можна прати без попереднього прання.** Завдяки цьому ви заощадите мийний засіб, воду та час (і це сприятиме також захисту довкілля!).
- Завантаження приладу до **максимальної місткості, зазначеної для кожної програми, допомагає знизити споживання енергії та води.**
- За належної попередньої обробки можна видалити плями та невеликі забруднення. Після цього білизну можна прати за нижчої температури.
- Установіть **максимально можливу швидкість віджимання** для обраної програми прання **перед сушінням білизни в сушильній машині.** Це допоможе зберегти енергію під час сушіння!

## 13.5 Жорсткість води

Якщо жорсткість води у вашому регіоні висока або помірна, рекомендується використовувати пом'якшувач води для пральних машин. У регіонах із м'якою водою використовувати пом'якшувач води не потрібно.

Щоб дізнатися жорсткість води у вашій місцевості, зверніться до місцевої служби водопостачання.

Використовуйте належну кількість пом'якшувача води. Дотримуйтесь інструкцій, наведених на упаковці відповідного засобу.

## 14. ДОГЛЯД ТА ЧИСТКА



### ПОПЕРЕДЖЕННЯ!

Див. розділи з інформацією щодо техніки безпеки.

### 14.1 Графік періодичного очищення

**Періодичне чищення допомагає подовжити термін служби вашого приладу.**

Після кожного циклу тримайте дверцята та дозатор миючого засобу злегка відкритими для забезпечення циркуляції повітря та висушування вологи всередині приладу: це дозволить запобігти утворенню плісняви та появи неприємних запахів.

Якщо прилад не використовується протягом тривалого часу, перекрийте водопровідний кран і витягніть вилку з розетки.

**Орієнтовний графік періодичного очищення:**

Видалення накипу	Двічі на рік
Профілактичне прання	Один раз на місяць
Очищення ущільнювача дверцят	Кожні два місяці
Очищення барабана	Кожні два місяці
Очищення дозатора миючого засобу	Кожні два місяці

Очищення фільтру зливного насосу	Двічі на рік
----------------------------------	--------------

Очищення впускного шлангу та фільтра клапана	Двічі на рік
--	--------------

У наступних параграфах пояснюється, як слід очищувати кожну деталь.

### 14.2 Видалення сторонніх предметів



Перед запуском циклу спорожніть кишені та зав'яжіть всі незакріплені елементи. Див. «Завантаження білизни» в розділі «Поради та рекомендації».

Видаліть сторонні предмети (наприклад, металеві скріпки, кнопки, монети тощо), які можуть бути знайдені в ущільнювачі дверцят, фільтрах і барабані. Див. розділи «Ущільнювач дверцят з подвійним утримувачем», «Чищення барабана», «Прочищення зливного насосу» та «Очищення впускного шлангу та фільтра клапана». За необхідності зверніться до авторизованого сервісного центру.

### 14.3 Чищення зовнішніх поверхонь

Очищайте прилад лише м'яким милом і теплою водою. Витирайте насухо всі

поверхні. Не використовуйте металеві мочалки або абразивні матеріали.



#### УВАГА

Не використовуйте спирт, розчинники чи хімічні продукти.



#### УВАГА

Не очищуйте металеві поверхні миючим засобом, який містить хлор.

## 14.4 Видалення накипу



Якщо жорсткість води у вашому регіоні висока або помірна, рекомендується використовувати засіб для видалення накипу для пральних машин.

Регулярно оглядайте барабан на предмет наявності накипу.

Звичайні миючі засоби вже містять речовини для пом'якшення води, але ми рекомендуємо виконувати цикл прання з порожнім барабаном та засобом для видалення накипу.



Завжди дотримуйтесь інструкцій, наведених на упаковці цих засобів.

## 14.5 Профілактичне прання

Часте та тривале використання програм із низькою температурою прання може призвести до відкладень прального засобів і ворсу, а також до росту бактерій усередині барабану та баку, що, в свою чергу, може спричинити неприємний запах та цвіль. Для усунення таких відкладень та проведення очищення внутрішньої частини приладу регулярно (принаймні, один раз на місяць) здійснюйте холосте прання:



див. розділ «Очищення барабана».

## 14.6 Ущільнювач дверцят з подвійним утримувачем

Цей прилад розроблено з **системою зливу, що очищується самостійно**.

Це дозволяє вимивати волокна, які випадають з одягу, разом з водою. Регулярно оглядайте ущільнювач. Монети, гудзики, інші дрібні предмети можна дістати наприкінці циклу.

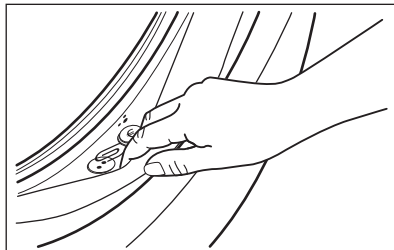

Чистьте його за потреби, використовуючи аміачний миючий засіб, щоб не подряпати поверхню ущільнювача.



Завжди дотримуйтесь інструкцій, наведених на упаковці цих засобів.

Перевірте та вийміть предмети (якщо такі є), які могли потрапити у складку.

Переконайтеся, що білизна не защемилася між ущільнювачем і дверцятами.

За допомогою вологої ганчірки витріть бруд або залишки води на ущільнювачі дверцят після завершення циклу програми.

## 14.7 Очищення барабана

Регулярно оглядайте барабан, щоб запобігти утворенню небажаних відкладень.

На барабані можуть утворитися відкладення іржі через іржавіння стороннього предмету, який потрапив з білизною під час прання, а також через користування водопровідною водою, що містить залізо

Очистіть барабан спеціальними засобами для нержавіючої сталі.

- i** Завжди дотримуйтесь інструкцій, наведених на упаковці цих засобів. Не чистіть барабан кислотовмісними речовинами проти вапняних відкладень, а також засобами, що містять хлор чи залізо, і металевими мочалками.

Для ретельного очищення:

1. Вийміть усю білизну з барабана.
2. Запустіть програму Бавовна з найвищою температурою.
3. Додайте невелику кількість порошкового миючого засобу в барабан, аби вимити будь-які залишки засобів для очищення.

- i** Іноколи наприкінці циклу дисплей може показувати символ . Це рекомендація щодо проведення «очищення барабана». Після очищення барабана цей символ зникне.

## 14.8 Очищення дозатора мийного засобу

Щоб запобігти можливим відкладенням сухого мийного засобу, прisoхлого пом'якшувача для тканин, утворення цвілі у дозаторі мийних засобів, слід час від часу виконувати наступну процедуру:

1. Відкрийте дозатор мийного засобу. Натисніть фіксатор вниз, як показано на малюнку, і витягніть лоток.

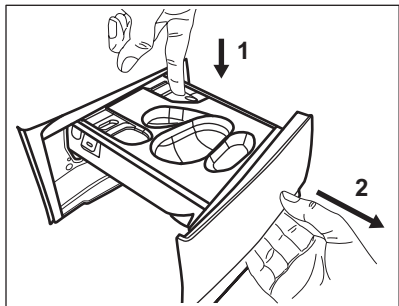

2. Вийміть контейнер для рідкого миючого засобу, якщо він встановлений.

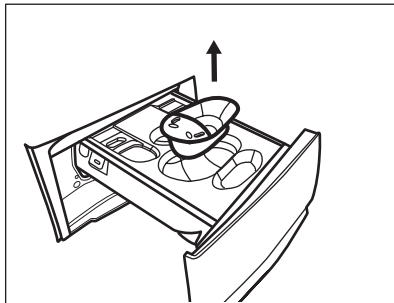

3. Підніміть верхню кришку відділень, щоб зняти її.

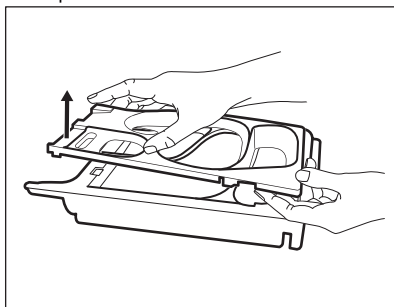

4. Промийте дозатор мийного засобу та вставку під проточною водою.

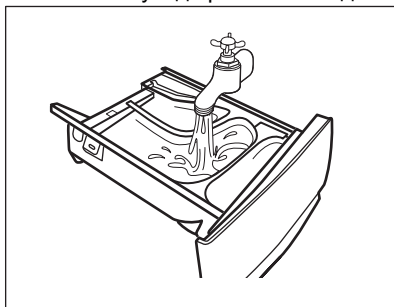

5. **УВАГА**  
 Не використовуйте гострі предмети або металеві мочалки та губки.

Переконайтеся, що всі залишки мийних засобів видалено з верхньої та нижньої частини ніші для лотка. Очистіть нішу за допомогою невеликої щітки.



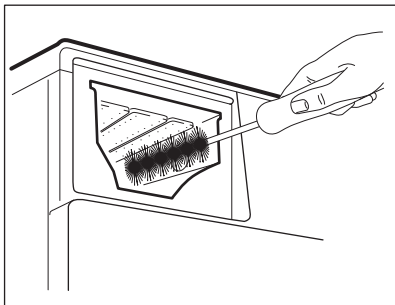

6. Переверніть дозатор і відкрийте нижню кришку, як показано на малюнку.

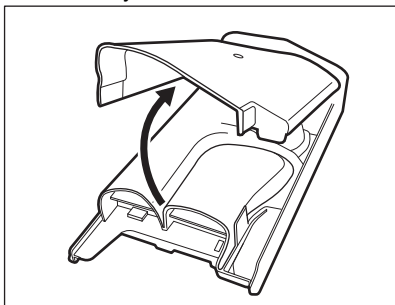

7. Переконайтеся, що всі залишки миючих засобів видалено з ніші. Користуйтеся лише м'якою ганчіркою.
8. Встановіть нижню кришку на місце, вирівнявши її отвори відповідно до гачків лотка, як показано на малюнку. Закрийте її до звуку клацання.

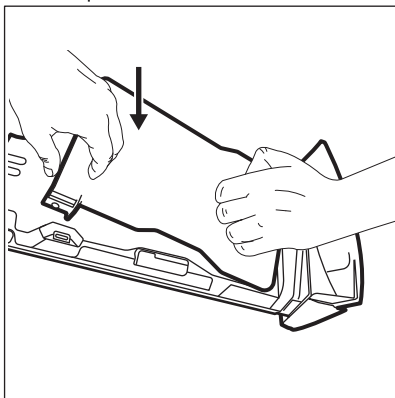

**УВАГА**  
Натисніть на нижню кришку, як показано на малюнку. Переконайтеся в тому, що вона закрита належним чином.

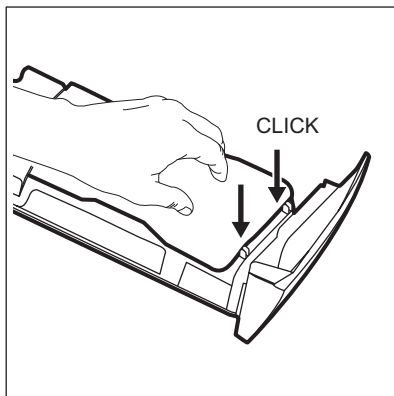

9. Знову зберіть лоток наступним чином:
- Помістіть на місце нижню кришку та притисніть до звуку клацання.
  - Помістіть на місце верхню кришку та притисніть до звуку клацання.
  - Вставте контейнер для рідкого миючого засобу, якщо потрібно.
10. Вставте диспенсер для миючих засобів на напрямні та підштовхніть, щоб він став на місце. Запустіть програму полоскання без білизни в барабані.

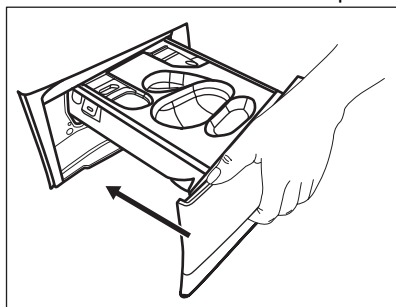

## 14.9 Прочищення зливного насосу



### ПОПЕРЕДЖЕННЯ!

Від'єднайте вилку від розетки.



Регулярно перевіряйте зливний насос та переконайтеся, що він чистий.

Прочистьте зливний насос у наведених далі випадках.

- Прилад не зливає воду.
- Барабан не обертається.
- Під час роботи приладу чути незвичний шум через блокування зливного насоса.
- На дисплеї відображається код аварійного сигналу **E20**.



### ПОПЕРЕДЖЕННЯ!

- Не знімайте фільтр під час роботи приладу.
- Не очищуйте зливний насос, якщо вода у приладі гаряча. Зачекайте, доки вода охолоне

Щоб прочистити насос виконайте наступні дії.

1. Відкрийте кришку насоса.

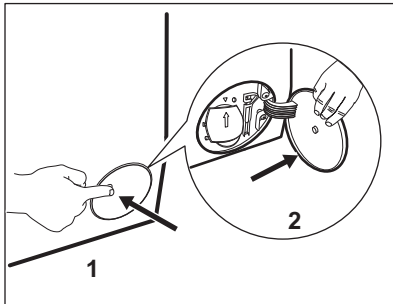

2. Поставте миску чи іншу ємність під отвором зливного насоса для збирання води, що витікає.
3. Відкрийте жолоб у напрямку донизу. Під час витягання фільтра завжди тримайте поруч ганчірку, щоб витерти розливу воду.

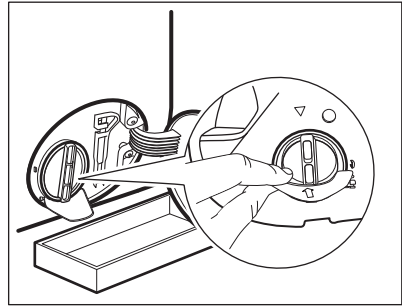

4. Поверніть фільтр проти годинникової стрілки на 180 градусів, щоб відкрити його, не знімаючи. Зачекайте, доки вода витече.

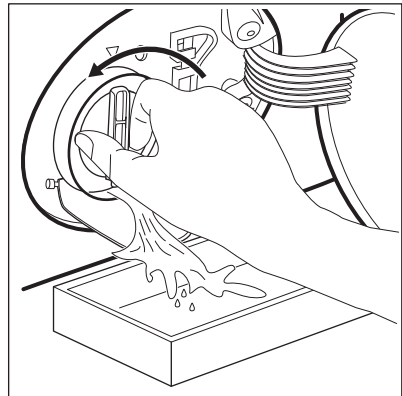

5. Коли миска заповниться водою, поверніть фільтр назад на своє місце і спорожніть посуд.
6. Повторіть кроки 4 і 5 доки вода не перестане витікати.
7. Поверніть фільтр проти годинникової стрілки, щоб зняти його.

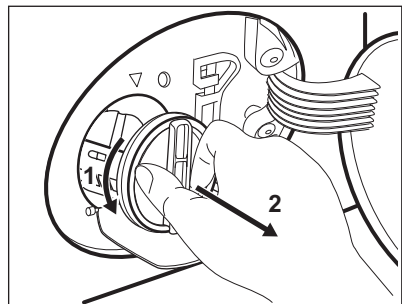

8. У разі необхідності, видаліть ворс та інші об'єкти з ніші фільтра.

9. Переконайтеся, що лопатка насоса обертається. Якщо вона не обертається, зверніться в авторизований сервісний центр.

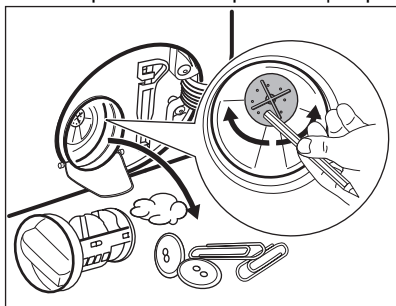

10. Очистьте фільтр під проточною водою.

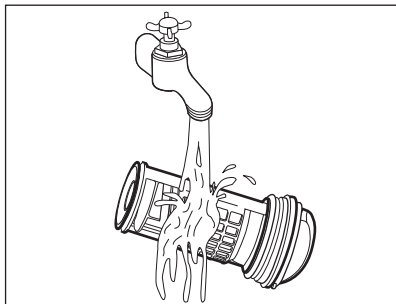

11. Встановіть фільтр на місце у спеціальні напрямні, повертаючи його за годинниковою стрілкою. Подбайте про те, щоб фільтр був правильно закручений. Це потрібно, щоб запобігти витіканню води.

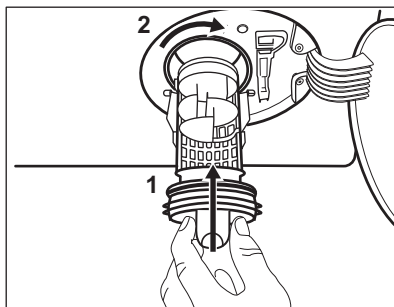

12. Закрийте кришку насоса.

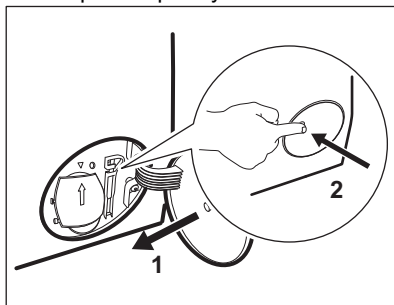

Якщо ви зливаєте воду в екстремному порядку, потрібно знову ввімкнути систему зливання:

- a. Додайте 2 літри води у відділення для основного прання дозатору миючого засобу.
- b. Запустіть програму, щоб злити воду.

### 14.10 Очищення впускного шлангу та фільтра клапана

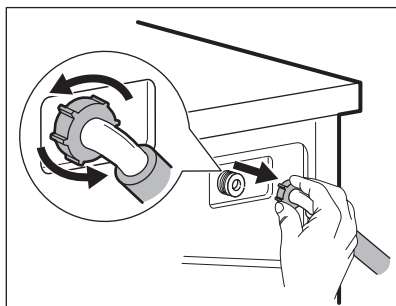
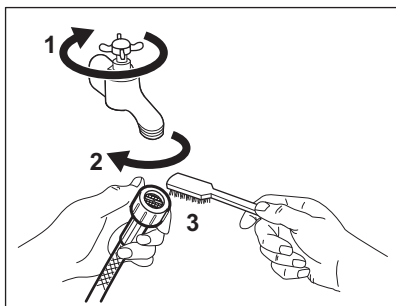

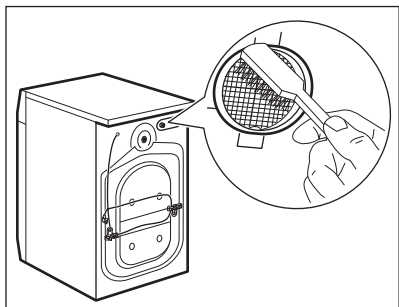

### 14.11 Екстрене зливання

Якщо прилад не зливає воду, виконайте процедуру, описану в розділі «Чищення зливного насосу». За необхідності почистіть насос.

Якщо ви зливаєте воду в екстремому порядку, потрібно знову ввімкнути систему зливання:

1. Додайте 2 літри води у відділення для основного прання дозатору миючого засобу.
2. Запустіть програму, щоб злити воду.

### 14.12 Небезпека дії морозу

Якщо прилад встановлено в місці, де температура може досягати значень близько 0°C або падати нижче, злийте воду, що залишилась у впускному шлангу та зливному насосі.

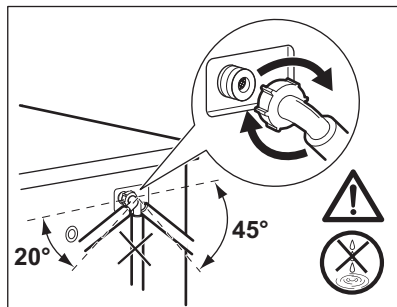

1. Від'єднайте вилку від розетки.
2. Закрийте водопровідний кран.
3. Помістіть обидва кінці впускного шланга в будь-яку ємність та зачекайте, доки вода витече з нього.
4. Спорожніть зливний насос. Див. розділ «Процедура екстремого зливання».
5. Після того як зливний насос спорожниться, знову встановіть впускний шланг.



#### **ПОПЕРЕДЖЕННЯ!**

Переконайтеся в тому, що температура перевищує 0 °С, перш ніж знову використовувати прилад. Виробник не несе відповідальності за пошкодження, спричинені низькими температурами.

## 15. УСУНЕННЯ ПРОБЛЕМ



#### **ПОПЕРЕДЖЕННЯ!**

Див. розділи з інформацією щодо техніки безпеки.

### 15.1 Коди попереджень і можливі несправності

Прилад не запускається або зупиняється під час роботи. Спершу спробуйте знайти спосіб розв'язання проблеми (див. наведені нижче таблиці).



#### **ПОПЕРЕДЖЕННЯ!**

Перш ніж виконувати будь-які перевірки, вимкніть прилад.

У разі виникнення деяких проблем на дисплеї з'являється код попередження, і Старт/Пауза  може постійно блимати кнопка

- i** Якщо в прилад завантажено забагато речей, дістаньте деякі речі з барабана та (або) одночасно утримуйте дверцята й натисніть кнопку Старт/Пауза, доки індикатор  не припинить блимати (див. малюнок нижче).

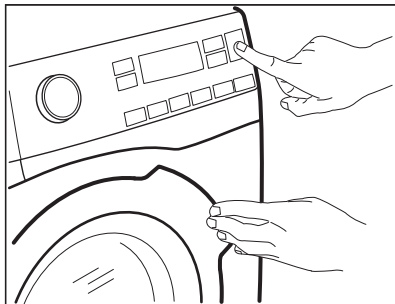



Проблема	Можливе усунення
<b>E10</b> Прилад не заповнюється водою належним чином.	<ul style="list-style-type: none"> <li>• Переконайтеся, що водопровідний кран відкрито.</li> <li>• Переконайтеся в тому, що тиск води не занадто низький. Для цієї інформації зверніться до місцевої служби водопостачання.</li> <li>• Переконайтеся, що водопровідний кран не засмічено.</li> <li>• Переконайтеся, що впускний шланг не має пошкоджень, що його не перегнуто й не перекручено.</li> <li>• Переконайтеся в тому, що шланг подачі води під'єднано правильно.</li> <li>• Переконайтеся в тому, що фільтр впускного шланга та фільтр клапана не засмічені. Див. розділ «Догляд та очищення».</li> </ul>
<b>E20</b> Прилад не зливає воду.	<ul style="list-style-type: none"> <li>• Переконайтеся, що зливний отвір не засмічено.</li> <li>• Переконайтеся, що зливний шланг не перегнутий і не перекручений.</li> <li>• Переконайтеся в тому, що фільтр зливу не засмічений. За потреби очистіть фільтр. Див. розділ «Догляд та очищення».</li> <li>• Переконайтеся в тому, що зливний шланг приєднано правильно.</li> <li>• Установіть програму зливу, якщо було обрано програму без фази зливу. Якщо програма зливу недоступна на перемикачі програм, її можна налаштувати через додаток.</li> <li>• Установіть програму зливу, якщо було обрано опцію, після завершення якої вода залишається в баку.</li> </ul>

<p><b>E40</b> Дверцята приладу відчинено або зачи- нено неправильно.</p>	<ul style="list-style-type: none"> <li>• Переконайтеся, що дверцята належним чином зачине- но.</li> </ul>
<p><b>E91</b> Внутрішня помилка. Немає зв'язку між електронними ком- понентами приладу.</p>	<ul style="list-style-type: none"> <li>• Програму не було завершено належним чином або прилад зупинився зарано. Вимкніть прилад, а потім увімкніть його знову.</li> <li>• Якщо код попередження з'являється знову, зверніться до авторизованого сервісного центру.</li> </ul>

Якщо на дисплеї з'являються інші коди помилок, вимкніть та  
ввімкніть прилад. Якщо проблема продовжиться, зверніться до  
авторизованого сервісного центру.

У разі виникнення інших проблем із пральною машиною  
зверніться до наведеної нижче таблиці на предмет пошуку  
можливих шляхів їхнього вирішення.

Проблема	Можливе усунення
<p>Програма не акти- вується.</p>	<ul style="list-style-type: none"> <li>• Переконайтеся, що вилку під'єднано до розетки елек- тромаережі.</li> <li>• Переконайтеся, що дверцята приладу зачинено.</li> <li>• Переконайтеся, що на електрощиті немає пошкодже- них запобіжників.</li> <li>• Переконайтеся в тому, що кнопку Старт/Пауза  натиснуто.</li> <li>• Якщо вибрано відкладений запуск, скасуйте це нала- штування або дочекайтеся завершення зворотного від- ліку.</li> <li>• Вимкніть функцію захисту від доступу дітей, якщо її ввімкнено.</li> <li>• Перевірте положення перемикача на обраній програмі.</li> </ul>
<p>Прилад напов- нюється водою та відразу її зливає.</p>	<ul style="list-style-type: none"> <li>• Переконайтеся в тому, що зливний шланг перебуває в правильному положенні. Можливо, шланг розміщено занадто низько. Див. «Інструкції з установаження».</li> </ul>
<p>Фаза віджимання не виконується, або цикл прання триває довше, ніж зазвичай.</p>	<ul style="list-style-type: none"> <li>• Установіть програму віджимання. Якщо програма зливу недоступна на перемикачі програм, її можна встанови- ти через додаток.</li> <li>• Переконайтеся в тому, що фільтр зливу не засмічений. За потреби очистіть фільтр. Див. розділ «Догляд та очищення».</li> <li>• Вручну поправте речі в барабані та повторно запустіть фазу віджимання. Ця проблема може бути спричинена проблемами розбалансування.</li> </ul>

Проблема	Можливе усунення
Вода на підлозі.	<ul style="list-style-type: none"> <li>• Переконайтеся в тому, що муфти впускного шланга щільно затягнуті й протікання немає.</li> <li>• Переконайтеся в тому, що впускний і зливний шланги не пошкоджені.</li> <li>• Переконайтеся в тому, що ви використовуєте правильний мийний засіб і належну його кількість.</li> </ul>
Дверцята приладу не відчиняються.	<ul style="list-style-type: none"> <li>• Переконайтеся, що не було обрано програму прання, по закінченні якої вода залишається в барабані.</li> <li>• Переконайтеся, що програма прання завершена.</li> <li>• Установіть програму зливу або віджимання, якщо в барабані залишилася вода. Якщо програми віджимання і зливу недоступні на перемикачі програм, їх можна налаштувати через додаток.</li> <li>• Переконайтеся, що прилад отримує електроживлення.</li> <li>• Ця проблема може бути спричинена несправністю приладу. Зверніться до авторизованого сервісного центру. Перед тим як відчиняти дверцята, уважно прочитайте розділ «Аварійне відкривання дверцят».</li> <li>• Переконайтеся, що не активовано режим Дистанційний запуск. Вимкніть його.</li> </ul>
На дисплеї не відображається індикатор бездротового з'єднання  .	<ul style="list-style-type: none"> <li>• Перевірте сигнал бездротового з'єднання.</li> <li>• Переконайтеся, що бездротове з'єднання увімкнено. Див. розділ «Налаштування бездротового підключення пральної машини» глави «Wi-Fi — Налаштування підключення».</li> <li>• Перевірте домашню мережу й маршрутизатор.</li> <li>• Перезавантажте маршрутизатор.</li> <li>• Якщо проблеми з бездротовою мережею не зникнуть, зверніться до вашого провайдера інтернет-послуг.</li> </ul>
Додаток не може підключитися до приладу.	<ul style="list-style-type: none"> <li>• Перевірте сигнал бездротового з'єднання.</li> <li>• Перевірте, чи ваш смарт-пристрій підключений до бездротової мережі.</li> <li>• Перевірте домашню мережу й маршрутизатор.</li> <li>• Перезавантажте маршрутизатор.</li> <li>• Якщо проблеми з бездротовою мережею не зникнуть, зверніться до вашого провайдера інтернет-послуг.</li> <li>• Прилад, смарт-пристрій або їх обидва треба налаштувати знову, оскільки було встановлено новий маршрутизатор або змінено конфігурацію маршрутизатора.</li> </ul>
Додаток часто не може підключитися до приладу.	<ul style="list-style-type: none"> <li>• Переконайтеся, що бездротовий сигнал досягає приладу. Спробуйте перемістити домашній маршрутизатор якомога ближче до приладу або розгляньте можливість придбання пристрою для розширення діапазону дії.</li> <li>• Переконайтеся, що передачі бездротового сигналу не перешкоджає мікрохвильова піч. Вимкніть мікрохвильову піч. Уникайте одночасного використання мікрохвильової печі й дистанційного керування.</li> </ul>

Проблема	Можливе усунення
На дисплеї відображається  . Усі кнопки неактивні, крім Увімкн./Вимкн.	<ul style="list-style-type: none"> <li>• Прилад завантажує доступні оновлення. Зачекайте завершення процесу оновлення. Якщо вимкнути прилад під час оновлення, воно поновлюється під час наступного увімкнення приладу.</li> </ul>
Прилад видає незвичайний шум та вібрує.	<ul style="list-style-type: none"> <li>• Переконайтеся, що прилад вирівняно належним чином. Див. «Інструкції з установлення».</li> <li>• Переконайтеся в тому, що пакувальні матеріали та/або транспортувальні болти видалені. Див. «Інструкції з установлення».</li> <li>• Додайте більше білизни в барабан. Можливо, завантаження занадто мале.</li> </ul>
Тривалість програми збільшується або зменшується під час виконання програми.	<ul style="list-style-type: none"> <li>• Функція SensiCare System може регулювати тривалість програми відповідно до типу та обсягу білизни. Див. пункт «Визначення завантаження SensiCare System» у розділі «Щоденне користування».</li> </ul>
Незадовільні результати прання.	<ul style="list-style-type: none"> <li>• Збільште кількість мийного засобу або використовуйте інший мийний засіб.</li> <li>• Перед пранням використовуйте спеціальні засоби для видалення стійких плям.</li> <li>• Переконайтеся в тому, що встановлено правильну температуру.</li> <li>• Зменште завантаження білизни.</li> </ul>
Завеликий обсяг піни в барабані під час циклу прання.	<ul style="list-style-type: none"> <li>• Зменште кількість мийного засобу або кількість таблеток чи одноразових мийних засобів.</li> </ul>
Після завершення циклу прання в лотку дозатора мийного засобу є залишки мийного засобу.	<ul style="list-style-type: none"> <li>• Переконайтеся, що ви використовували дозатор мийного засобу відповідно до вказівок, наведених у цій інструкції з експлуатації.</li> <li>• Обов'язково використовуйте свіжі таблетки або одноразові мийні засоби. Зберігайте їх у коробці та закривайте після використання відповідно до рекомендацій виробника. Прямий вплив навколишнього середовища може змінити їхні характеристики та поведінку у відділенні Pods®, особливо в поєднанні з певними опціями (наприклад, Відкладений старт).</li> </ul>

Після перевірки увімкніть прилад. Виконання програми продовжується з того моменту, коли його було перервано. Якщо проблема виникне знову, зверніться до авторизованого сервісного центру.

Дані, необхідні для сервісного центру, указано на табличці з технічними даними.



## 15.2 Аварійне відчинення дверцят

У випадку перебоїв у постачанні електроенергії або несправності дверцята приладу залишаються заблокованими. Після відновлення постачання електроенергії виконання програми прання продовжиться. Якщо дверцята залишаються заблокованими через несправність, їх можна відчинити за допомогою функції аварійного розблокування.

Перш ніж відчиняти дверцята, виконайте наведені нижче дії.



**УВАГА**  
Небезпека отримання опіку! Переконайтеся, що температура води не висока, а білизна не гаряча. За потреби зачекайте, доки вода й білизна не охолонуть.



**УВАГА**  
Ризик травмування! Переконайтеся, що барабан не обертається. За потреби зачекайте, доки барабан не зупиниться.



Переконайтеся, що рівень води в барабані не високий. За потреби перейдіть до процедури аварійного зливання (див. розділ «Аварійне зливання» в главі «Догляд та очищення»).

Щоб відчинити дверцята, виконайте наведені нижче дії.

1. Натисніть кнопку Увімкн./Вимкн. , щоб вимкнути прилад.
2. Від'єднайте вилку від розетки.
3. Відкрийте відкидну кришку фільтра.
4. Потягніть гачок аварійного розблокування вниз один раз. Потягніть його вниз іще раз, утримуйте його й одночасно відчиніть дверцята приладу.

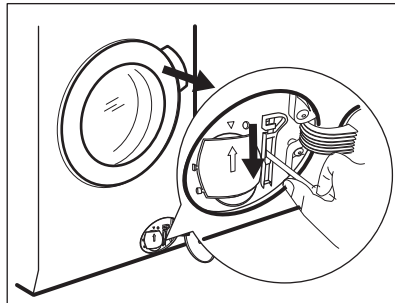

5. Вийміть білизну, а потім закрийте дверцята приладу.
6. Закрийте відкидну кришку фільтра.





## 16. ПОКАЗНИКИ СПОЖИВАННЯ



Зазначені показники отримано в лабораторних умовах із застосуванням відповідних стандартів. Різні чинники, зокрема кількість і тип білизни та температура навколишнього середовища, можуть призводити до зміни даних. Тиск води, напруга в мережі електроживлення та температура води на вході також можуть впливати на тривалість виконання програми прання.



Технічні характеристики може бути змінено без попередження для покращення якості продукту.

Програми	Завантаження (кг)	Споживання електроенергії (кВт·год)	Споживання води (л)	Приблизна тривалість виконання програми (хв)	Залишкова вологість (%) <sup>1)</sup>
Бавовна 90 °С	10	3.15	90	230	44
Бавовна 60 °С	10	2.20	85	210	44
Бавовна 20 °С	10	0.45	85	175	44
Синтетика 40 °С	4	0.80	50	145	35
Делікатні речі 30 °С	2	0.30	45	70	35
Вовна 30°С	2	0.25	65	65	30
<b>Стандартні програми для бавовни</b> 					
Стандартна бавовна 60°С 	10	0.75	60	260	44
Стандартна бавовна 60°С 	5	0.51	43	200	44
Бавовна, стандартна програма, 40°С 	5	0.48	43	195	44

1) Наприкінці фази віджимання.

#### Споживання енергії в різних режимах

Вимкнено (Вт)	Режим очікування (Вт)	Відкладений пуск (Вт)	Режим очікування в мережі (Вт)
0.50	0.50	4.00	2.00 <sup>1)</sup>

Час до переходу у вимкнений стан / режим очікування — максимум 15 хвилин.

1) Споживання електроенергії функції підключення до мережі Інтернет становить приблизно 17,5 кВт·год на рік. Інструкції з вимкнення цієї функції див. в главі «Wi-Fi — налаштування підключення».

## 17. АКСЕСУАРИ

17.1 Доступно на сайті [www.electrolux.com/shop](http://www.electrolux.com/shop) або у авторизованого дилера



Лише відповідні аксесуари, схвалені ELECTROLUX, гарантують стандарти безпеки приладу. У випадку використання невідповідних деталей будь-які претензії будуть визнані недійсними.

## 17.2 Комплект кріпильних накладок

Якщо прилад установлюється на цокольну основу, яка не є аксесуаром, що постачається ELECTROLUX, закріпіть його за допомогою кріпильних накладок.

Уважно прочитайте інструкцію, що входить до комплекту аксесуарів.

## 17.3 Монтажний комплект

Сушильну машину можна розмістити зверху на пральній машині **лише за умови використання відповідного комплекту для вертикального монтажу**.

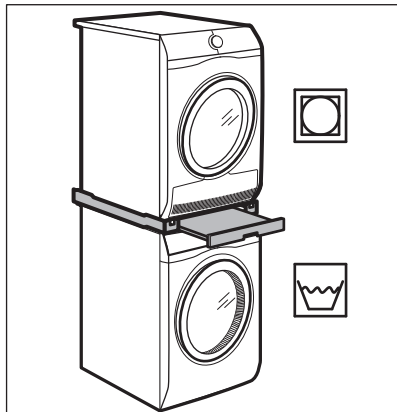

### ПОПЕРЕДЖЕННЯ!

Не ставте сушильну машину під пральну машину. Перевірте сумісний монтажний комплект, визначивши глибину ваших приладів.

## 17.4 Підставка з шухлядою

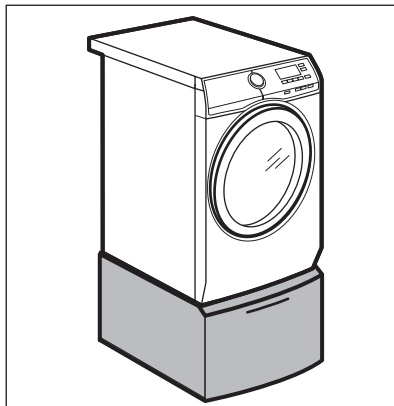

Підймає прилад та полегшує завантаження й розвантаження білизни. Шухляду можна використовувати для зберігання білизни, наприклад, рушників, засобів для чищення тощо.

## 18. ЕКСПРЕС-ДОВІДНИКИ

### 18.1 Щоденне використання

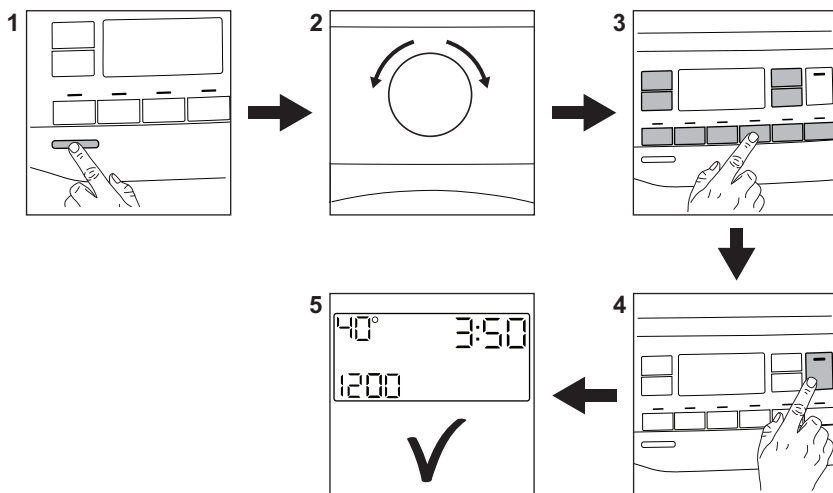

Вставте вилку в розетку.

Відкрийте водопровідний кран.

Завантажте білизну для прання в барабан.

Додайте миючий засіб та інші засоби для білизни у відповідне відділення дозатора миючих засобів. Якщо ви застосовуєте таблетки або одноразові миючі засоби, активуйте опцію Pods®.

1. Натисніть кнопку **Увімкн./Вимкн.**, щоб увімкнути прилад.
2. Поверніть перемикач програм на бажану програму.

3. Встановіть бажані опції за допомогою відповідних сенсорних кнопок.

4. Щоб розпочати програму,

торкніться кнопки **Старт/Пауза** ▷||.

5. Прилад починає роботу.

Після завершення програми вийміть білизну.



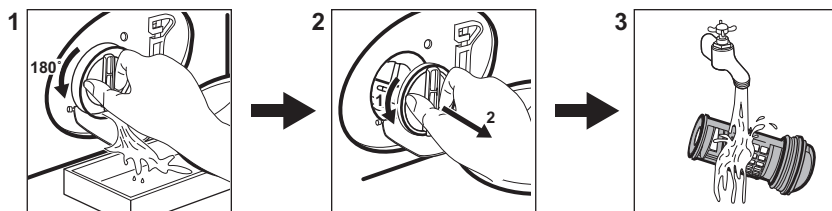

Натисніть кнопку **Увімкн./Вимкн.**, щоб вимкнути прилад.

### 18.2 Очищення фільтру зливного насосу



Регулярно очищуйте фільтр і, особливо, якщо на дисплеї з'являється код попередження **E20**.

### 18.3 Програми

Програми	Завантаження	Опис виробу
<b>Бавовна</b>	10 кг	Білі та кольорові бавовняні вироби.
 <b>Бавовна Еко</b>	10 кг	Білі та кольорові бавовняні вироби. Стандартні програми для оцінювання класу енергоефективності.
<b>Синтетика</b>	4 кг	Вироби з синтетичних або змішаних тканин.
<b>Тонкі тканини</b>	2 кг	Вироби з делікатних тканин, наприклад акрилу, віскози чи поліестеру.
 <b>Вовна/Шовк</b>	2 кг	Вироби з вовни, призначені для прання в пральних машинах, а також вироби з вовни та делікатних тканин, придатні для ручного прання.
 <b>FreshScent</b>	1 кг	Парова програма для бавовни, синтетики та делікатних речей.
<b>Віджим/Злив</b>	10 кг	Усі типи тканин, крім виробів із вовни й дуже делікатних тканин. Програма для віджимання білизни і зливання води.
<b>Полоскання</b>	10 кг	Усі типи тканин, крім виробів із вовни й дуже делікатних тканин. Програма для полоскання і віджимання.
<b>Швидко 20 хв</b>	3 кг	Вироби з бавовни та синтетики з незначним забрудненням, або які вдягали один раз.
 <b>Куртки</b>	2.5 кг <sup>1)</sup> 1 кг <sup>2)</sup>	Сучасний верхній спортивний одяг.
<b>Денім</b>	4 кг	Джинсовий одяг.
<b>Пухові ковдри</b>	3 кг	Синтетичні або пір'яні та пухові ковдри, одяг з підкладкою, ковдри.
 <b>Анти-алергія</b>	10 кг	Білі бавовняні речі. Ця програма видаляє понад 99,99 % бактерій і вірусів <sup>3)</sup> . Вона також забезпечує належне зменшення алергенів.

Програми	Завантаження	Опис виробу
Ультра прання	5 кг	Бавовняні речі. Інтенсивна коротка програма.

- 1) Програма прання.
- 2) Програма прання та фаза відновлення водовідштовхувальних властивостей.
- 3) Протестовано на Staphylococcus aureus, Enterococcus faecium, Candida albicans, Pseudomonas aeruginosa та MS2 Bacteriophage у зовнішньому тестуванні, проведеному Swissatest Testmaterialien AG у 2021 р. (Звіт про тестування № 202120117).

## 19. ОХОРОНА ДОВКІЛЛЯ

Здавайте на повторну переробку матеріали, позначені відповідним символом . Викидайте упаковку у відповідні контейнери для вторинної сировини. Допоможіть захистити навколишнє середовище та здоров'я інших людей і забезпечити вторинну переробку електричних і електронних

приладів. Не викидайте прилади, позначені відповідним символом , разом з іншим домашнім сміттям. Поверніть продукт до заводу із вторинної переробки у вашій місцевості або зверніться до місцевих муніципальних органів влади.



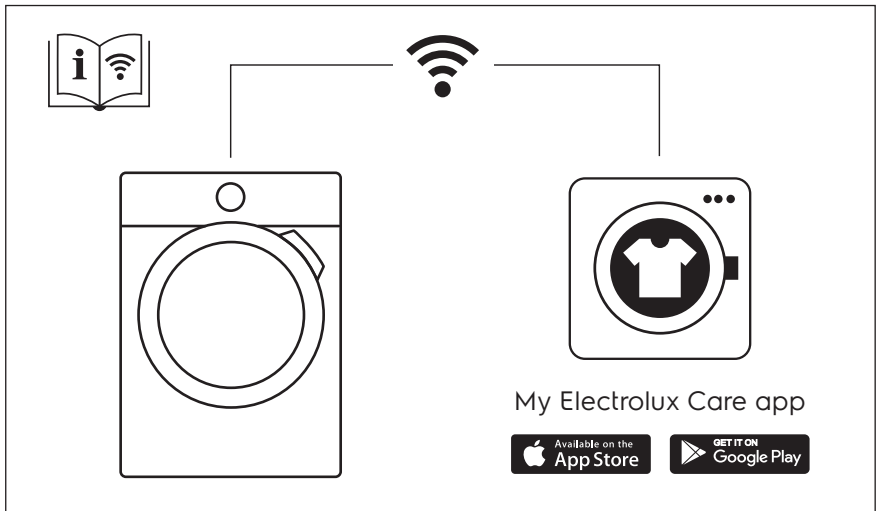

The software in this product contains components that are based on free and open source software. Electrolux gratefully acknowledges the contributions of the open software and robotics communities to the development project.

To access the source code of these free and open source software components whose license conditions require publishing, and to see their full copyright information and applicable license terms, please visit: <http://electrolux.opensoftwarerepository.com> (folder NIUX)

